

平成29年度 第41回都城地区中学校秋季体育大会

弓道競技



- 1 日 時 平成29年 9月 30日 (土)
 監督会議 8:30 開始式 9:00 競技開始 9:25
- 2 会 場 早水体育文化センター 弓道場

平成29年度 第41回都城地区中学校秋季体育大会 剣道競技 実施要項

主 催 都城市教育委員会・三股町教育委員会 都城地区中学校体育連盟
 主 管 都城地区中学校体育連盟剣道競技専門部

- 1 日 時 平成29年9月30日 (土)・10月1日 (日) 開館 7:30



| | | | |
|---------|-----------|---------|-----------|
| | 男女団体戦 | 1日 (日) | 男女個人戦 |
| 30日 (土) | 8:00~8:30 | 竹刀検量監督会 | 8:00~8:30 |
| 竹刀検量監督会 | 8:30~8:40 | 審判会 | 8:30~8:40 |
| 審判会 | 8:40~8:50 | 競技開始 | 8:40~8:50 |
| 開会式 | 9:00~ | | 9:00~ |
| 競技開始 | 9:15~ | | |

- 2 会 場 三股町武道体育館
 3 競技種目 男女団体戦 (30日)
 男女個人戦 (1日)

《男子団体戦》

西 妻ヶ丘
 沖水 三股

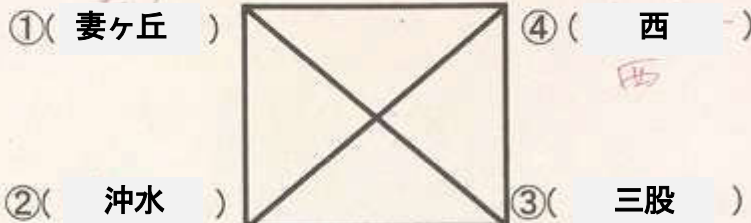

| 試合順 | 第1試合場 | | 試合順 | 第2試合場 | |
|-----|-------|---|-----|-------|---|
| 1 | ① | — | ② | 1 | ③ |
| 2 | ① | — | ④ | 2 | ② |
| 3 | ① | — | ③ | 3 | ② |

1位 中学校
 2位 中学校
 3位 中学校

平成29年度 第41回都城地区中学校秋季体育大会 サッカー競技実施要項

4 組合せ (A会場・・・高崎総合公園 B会場・・・高崎中学校)

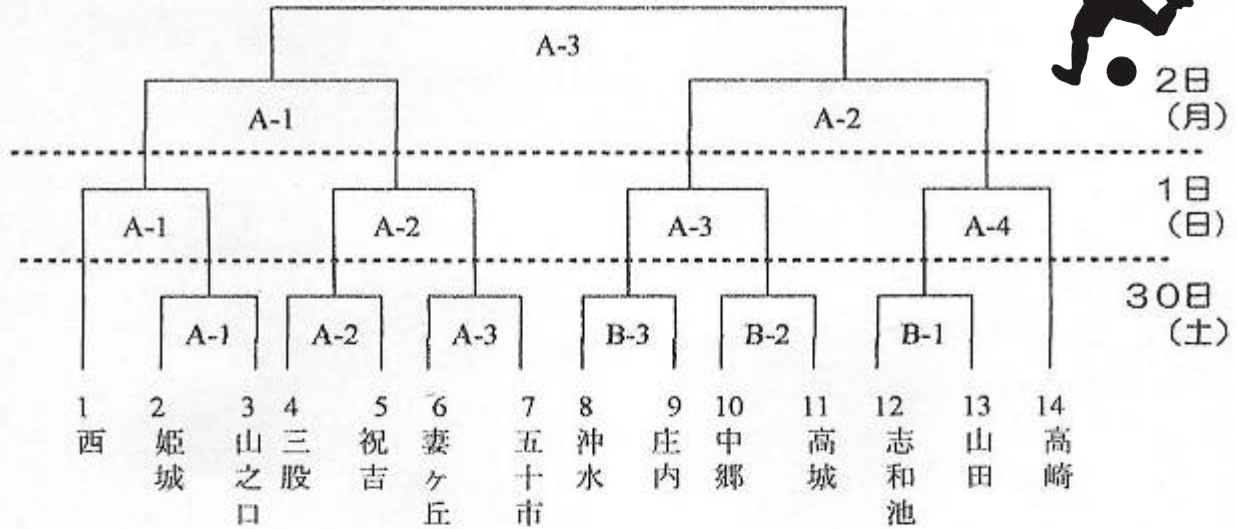

試合時間 ※大会2日目・3日目の配当については、試合結果で配当します。

※審判配当案です。

審判員の出欠で変更があるかと思います。変更があった場合は、連絡します。

| 試合順 | 9月30日 | A会場 審判 | 第4番 | B会場 審判 | 第4番 |
|-----|--------|----------------------------|-----|----------------------------|-----|
| ① | 11:00~ | 姫城 - 山之口 R甲斐 A1松川 A2伊東 | 久場 | 志和池 - 山田 R児玉剛 A1浮島 A2市園 | 瀬口 |
| ② | 12:15~ | 三股 - 祝吉 R横山 A1川口 A2宮田 | 楠見 | 中郷 - 高城 R中水流 A1坂口 A2黒木哲 | 森 |
| ③ | 13:30~ | 妻ヶ丘 - 五十市 R本田 A1久場 A2福留 | 小川 | 沖水 - 庄内 R田中 A1黒木勇 A2中田 | 黒木哲 |
| 試合順 | 10月1日 | A会場 審判 | 第4番 | 会場 審判 | 第4番 |
| ① | 10:00~ | R甲斐 A1和田 A2 | | | |
| ② | 11:15~ | R中水流 A1 A2 | | | |
| ③ | 12:30~ | R A1 A2 | | | |
| ④ | 13:45~ | R福寿 A1 A2 | | | |
| 試合順 | 10月2日 | A会場 審判 | 第4番 | 会場 審判 | 第4番 |
| ① | 9:30~ | R甲斐 A1 A2 | | | |
| ② | 10:45~ | R A1 A2 | | | |
| ③ | 14:00~ | R福寿 A1 A2 | | | |

平成29年度 第41回都城地区中学校秋季体育大会

ソフトテニス競技実施要項

主催 都城市教育委員会・三股町教育委員会 都城地区中学校体育連盟

主管 都城地区中学校体育連盟ソフトテニス競技専門部



1 日時 平成29年9月30日(土)・10月1日(日)・2日(月)雨天順延

| | 9月30日(土) 男子団体(ベスト4選) 女子個人(8ペア選出) | 10月1日(日) 男子個人(8ペア選出) 女子団体(ベスト4選) | 10月2日(月) 男女団体(順位決定) 男女個人(順位決定) |
|------|--|--|--------------------------------------|
| 監督会 | 8時30分 | 8時30分 | 8時30分 |
| 開会式 | 8時50分 | | |
| 競技開始 | 9時00分 | 9時00分 | 9時00分 |
| 閉会式 | | | 競技終了後 |

2 会場 1・2日目 都城運動公園庭球場(メインコート9面・野球場奥4面)
3日目 都城運動公園庭球場(メインコート9面)

【男子】

| Aリーグ | 1 | 2 | 3 | 4 | 勝 | 負 | 順 |
|------|---|---|---|---|---|---|---|
| 1 高城 | | | | | | | |
| 2 高崎 | | | | | | | |
| 3 五神 | | | | | | | |
| 4 山田 | | | | | | | |

| Cリーグ | 8 | 9 | 10 | 11 | 勝 | 負 | 順 |
|-------|---|---|----|----|---|---|---|
| 8 中郷 | | | | | | | |
| 9 山文口 | | | | | | | |
| 10 沖水 | | | | | | | |
| 11 庄内 | | | | | | | |

| Bリーグ | 5 | 6 | 7 | 勝 | 負 | 順 |
|------|---|---|---|---|---|---|
| 5 西 | | | | | | |
| 6 新江 | | | | | | |
| 7 三股 | | | | | | |

【女子】

| Aリーグ | 1 | 2 | 3 | 4 | 勝 | 負 | 順 |
|-------|---|---|---|---|---|---|---|
| 1 高城 | | | | | | | |
| 2 志和地 | | | | | | | |
| 3 中郷 | | | | | | | |
| 4 高崎 | | | | | | | |

| Cリーグ | 9 | 10 | 11 | 12 | 勝 | 負 | 順 |
|-------|---|----|----|----|---|---|---|
| 9 庄内 | | | | | | | |
| 10 西岳 | | | | | | | |
| 11 西 | | | | | | | |
| 12 新江 | | | | | | | |

| Bリーグ | 5 | 6 | 7 | 8 | 勝 | 負 | 順 |
|-------|---|---|---|---|---|---|---|
| 5 山文口 | | | | | | | |
| 6 山田 | | | | | | | |
| 7 五神 | | | | | | | |
| 8 小松原 | | | | | | | |

| Dリーグ | 13 | 14 | 15 | 16 | 勝 | 負 | 順 |
|-------|----|----|----|----|---|---|---|
| 13 祝吉 | | | | | | | |
| 14 三股 | | | | | | | |
| 15 高崎 | | | | | | | |
| 16 沖水 | | | | | | | |

平成29年度 第41回都城地区中学校秋季体育大会
バレーボール競技実施要項

1. 日時 平成29年9月30日(土) ~ 平成29年10月1日(日)

【男子予選グループ戦:9/30】

【会場】山田体育館

Aパート

Bパート

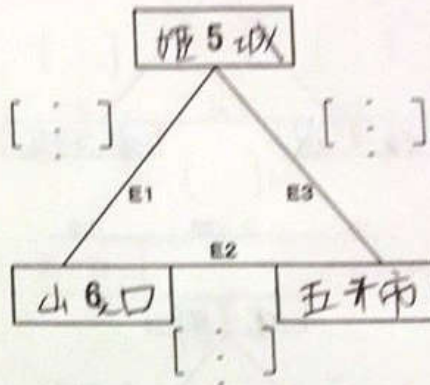

1位 ①
2位 ④
3位 ②

1位 ⑤
2位 ③

【女子予選グループ戦:9/30】

【会場】高城運動公園総合体育館

Aパート

Bパート

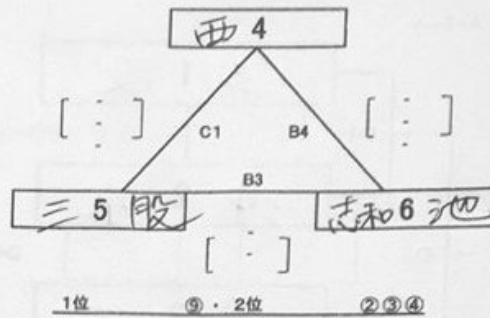
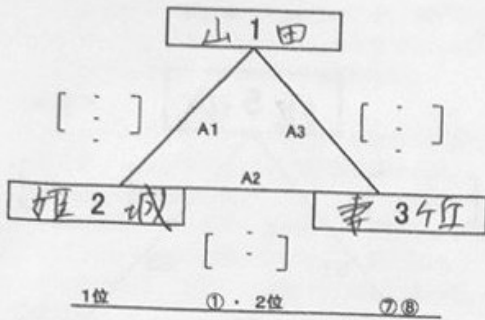

Cパート

Dパート

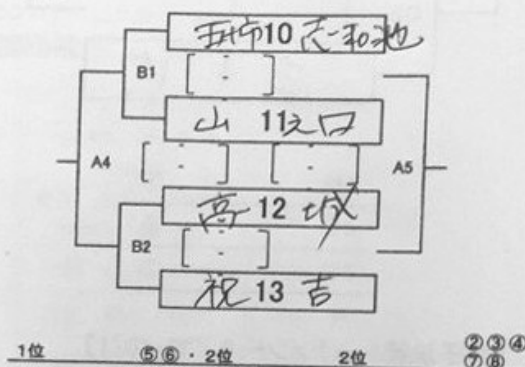
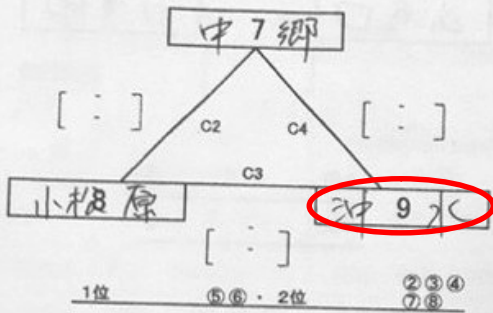

1位 ⑤⑥・2位 ②③④
⑦⑧

1位 ⑤⑥・2位 ②③④
⑦⑧

【男子決勝トーナメント:9/30・10/1】

【会場】高城運動公園総合体育館

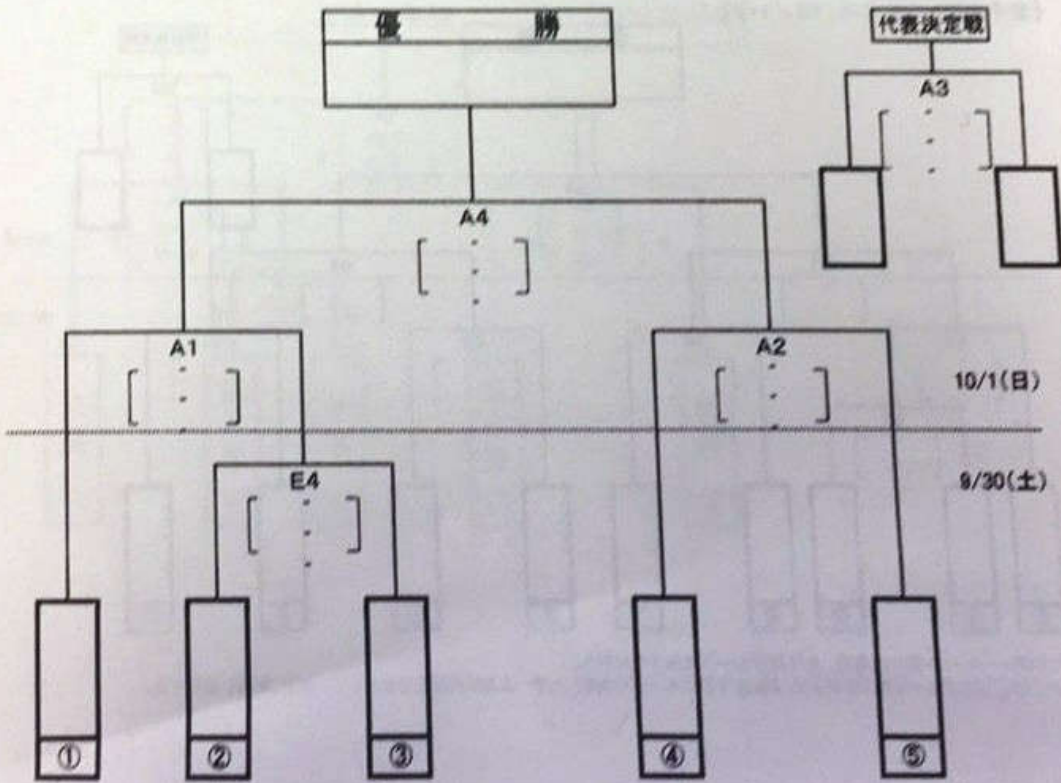

【女子決勝トーナメント:10/1・2】

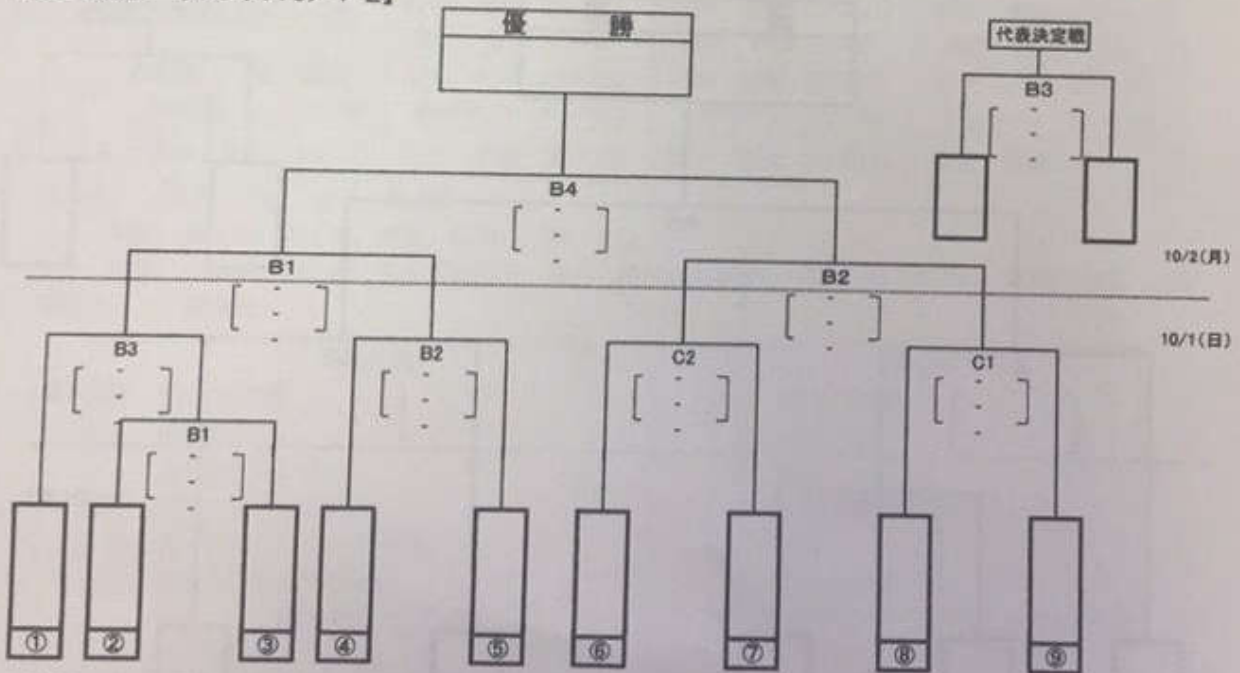

※決勝トーナメント戦の抽選は、全予選グループ戦終了後に行う。

※①⑤⑨にグループ戦1位が入り、2位は予選グループで対戦したチームとは決勝まで当たらないように配慮し抽選する。

平成29年度 第41回都城地区中学校秋季体育大会
【バスケットボール】 競技実施要項



1 日 時 平成29年 9月30日(土)・10月1日(日)

平成29年度 第41回都城地区中学校秋季体育大会 バスケットボール競技

組合せ

【男子】

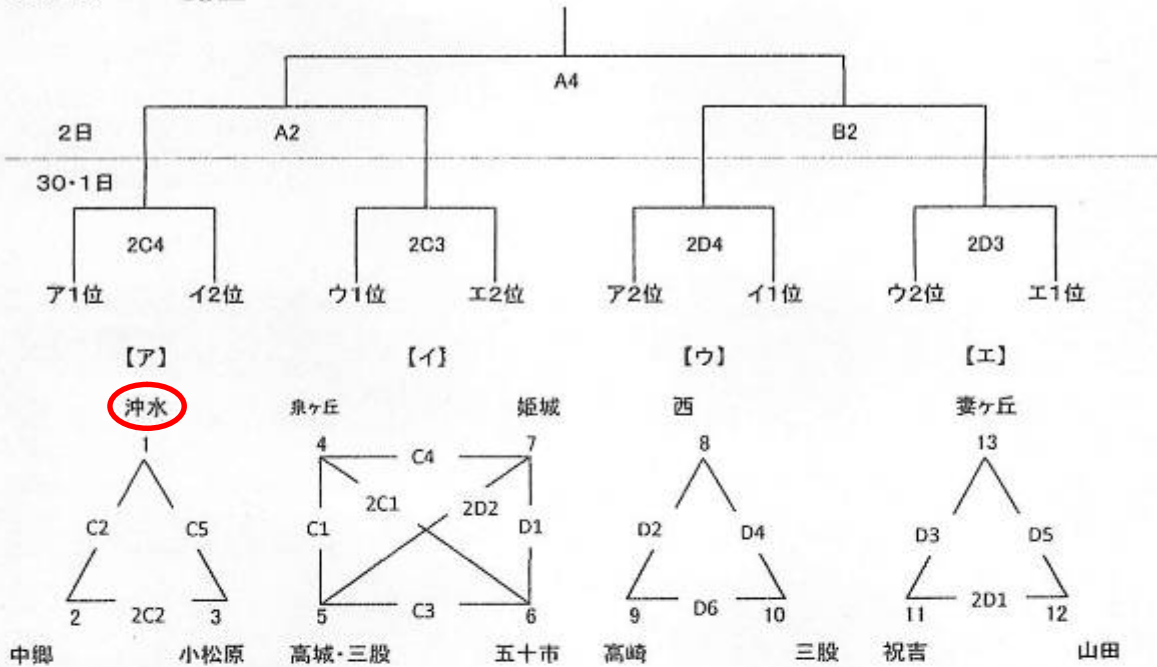

【女子】

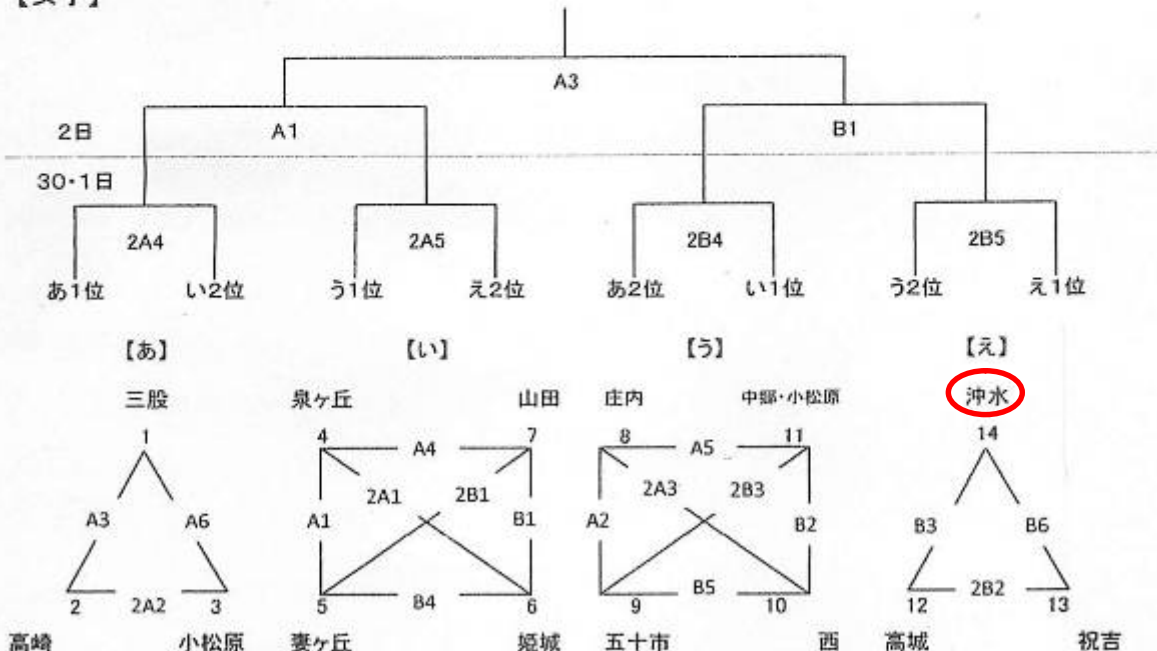

試合時間

| 試合順 | 30日(土) | 1日(日) | 2日(月) |
|------|--------|--------|--------|
| 第1試合 | 9:00~ | 9:00~ | 9:00~ |
| 第2試合 | 10:20~ | 10:20~ | 10:20~ |
| 第3試合 | 11:40~ | 11:40~ | 11:40~ |
| 第4試合 | 13:00~ | 13:00~ | 13:00~ |
| 第5試合 | 14:20~ | 14:20~ | |
| 第6試合 | 15:40~ | | |

会場

| |
|-----------------------|
| 【30日(土)】予選リーグ |
| 高崎総合体育館(A・Bコート) |
| 山田中学校体育館(C・Dコート) |
| 【1日(日)】予選リーグ、決勝トーナメント |
| 高崎総合体育館(A・Bコート) |
| 山田中学校体育館(C・Dコート) |
| 【2日(月)】決勝トーナメント |
| 高崎総合体育館(A・Bコート) |

平成29年度 第41回都城地区中学校秋季体育大会 バドミントン競技

1 日 時 平成29年9月30日(土)、10月1日(日)
 ○9月30日(土) 〈男女団体戦〉
 ○10月1日(日) 〈男女個人戦〉

2 会 場 山之口体育館

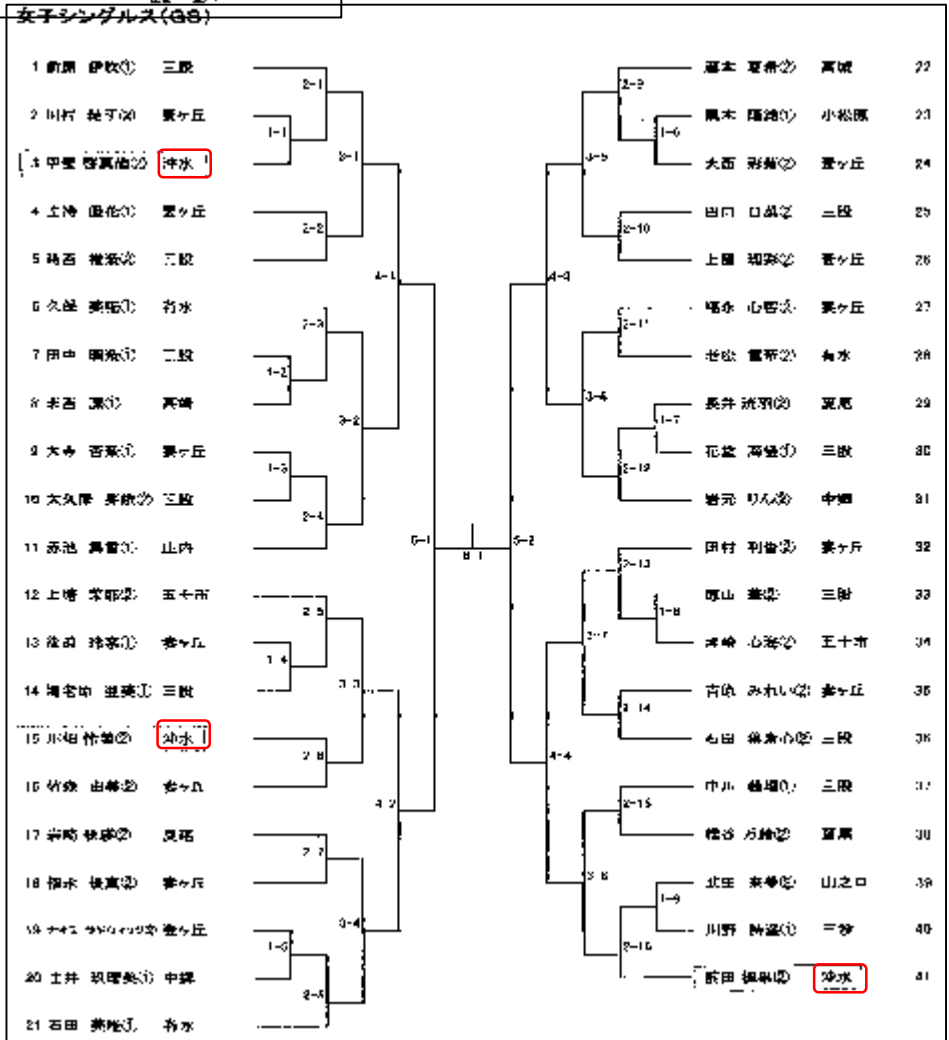
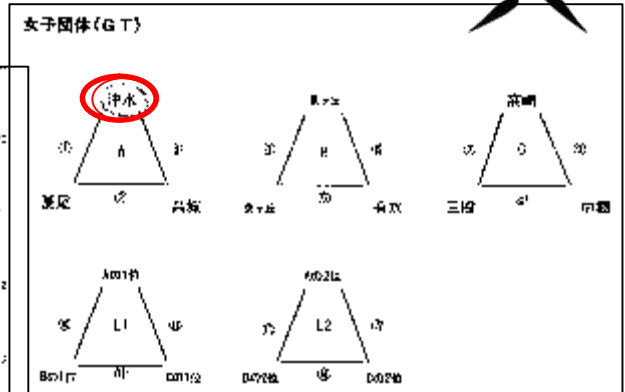
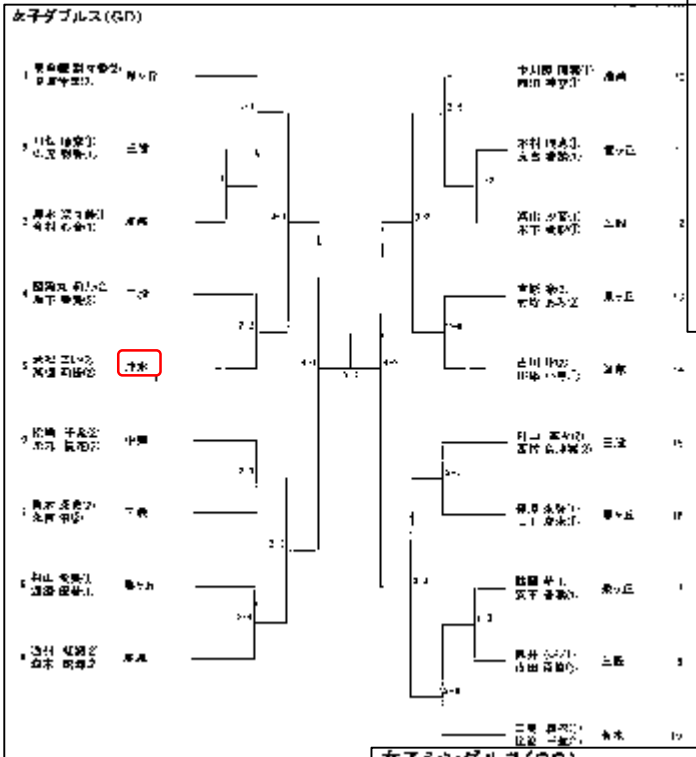

平成29年度 第41回都城地区中学校秋季体育大会

卓球競技要項



1. 日 時 平成28年 9月30日(土)・10月1日(日)

2. 会 場 都城運動公園体育館

第41回 都城地区中学校秋季体育大会 卓球競技 男子リーグ

| Aリーグ | | | | 勝 - 負 | 順位 |
|-------|---|---|---|-------|----|
| 1. 中水 | - | - | - | - | |
| 2. 石成 | - | - | - | - | |
| 3. 三股 | - | - | - | - | |

| Bリーグ | | | | 勝 - 負 | 順位 |
|-------|---|---|---|-------|----|
| 4. 西 | - | - | - | - | |
| 5. 松原 | - | - | - | - | |
| 6. 新庄 | - | - | - | - | |
| 7. 坂本 | - | - | - | - | |

※ 大会の実施要項に基づき、勝敗数が同じ場合は、直接対決の勝者の順位が優先される。

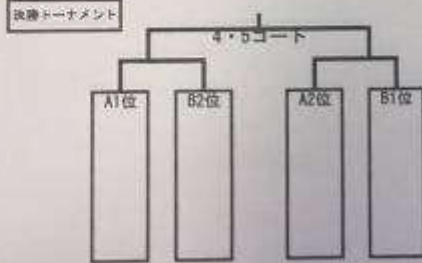

| 大会結果 | |
|------|--|
| 1 | |
| 2 | |
| 3 | |
| 4 | |



第41回 都城地区中学校秋季体育大会 卓球競技 女子リーグ

| Aリーグ | | | | 勝 - 負 | 順位 |
|-------|---|---|---|-------|----|
| 1. 石成 | - | - | - | - | |
| 2. 中水 | - | - | - | - | |
| 3. 石成 | - | - | - | - | |

| Bリーグ | | | | 勝 - 負 | 順位 |
|-------|---|---|---|-------|----|
| 4. 坂本 | - | - | - | - | |
| 5. 西 | - | - | - | - | |
| 6. 三股 | - | - | - | - | |
| 7. 新庄 | - | - | - | - | |

※ 大会の実施要項に基づき、勝敗数が同じ場合は、直接対決の勝者の順位が優先される。

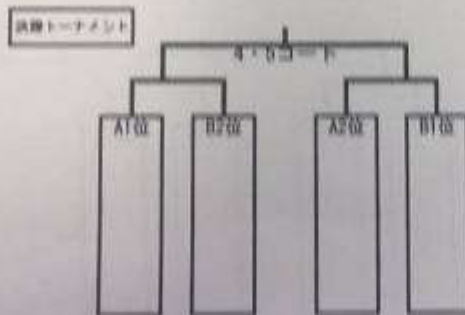

| 大会結果 | |
|------|--|
| 1 | |
| 2 | |
| 3 | |
| 4 | |

平成29年度 第41回都城地区中学校秋季体育大会
～軟式野球競技～

1 日 時 平成29年9月30日(土)・10月1日(日)

2 会 場 都城運動公園野球場・三股町旭ヶ丘運動公園野球場・高崎総合運動公園野球場



14 組み合わせ

- A～都城運動公園野球場
B～三股旭ヶ丘運動公園野球場
C～高崎総合運動公園野球場
・○内数字は、試合順
・各会場とも1試合目は9:00開始
・以降2時間おきに試合開始予定
※決勝、代表校決定戦は移動を考慮し、13:30～

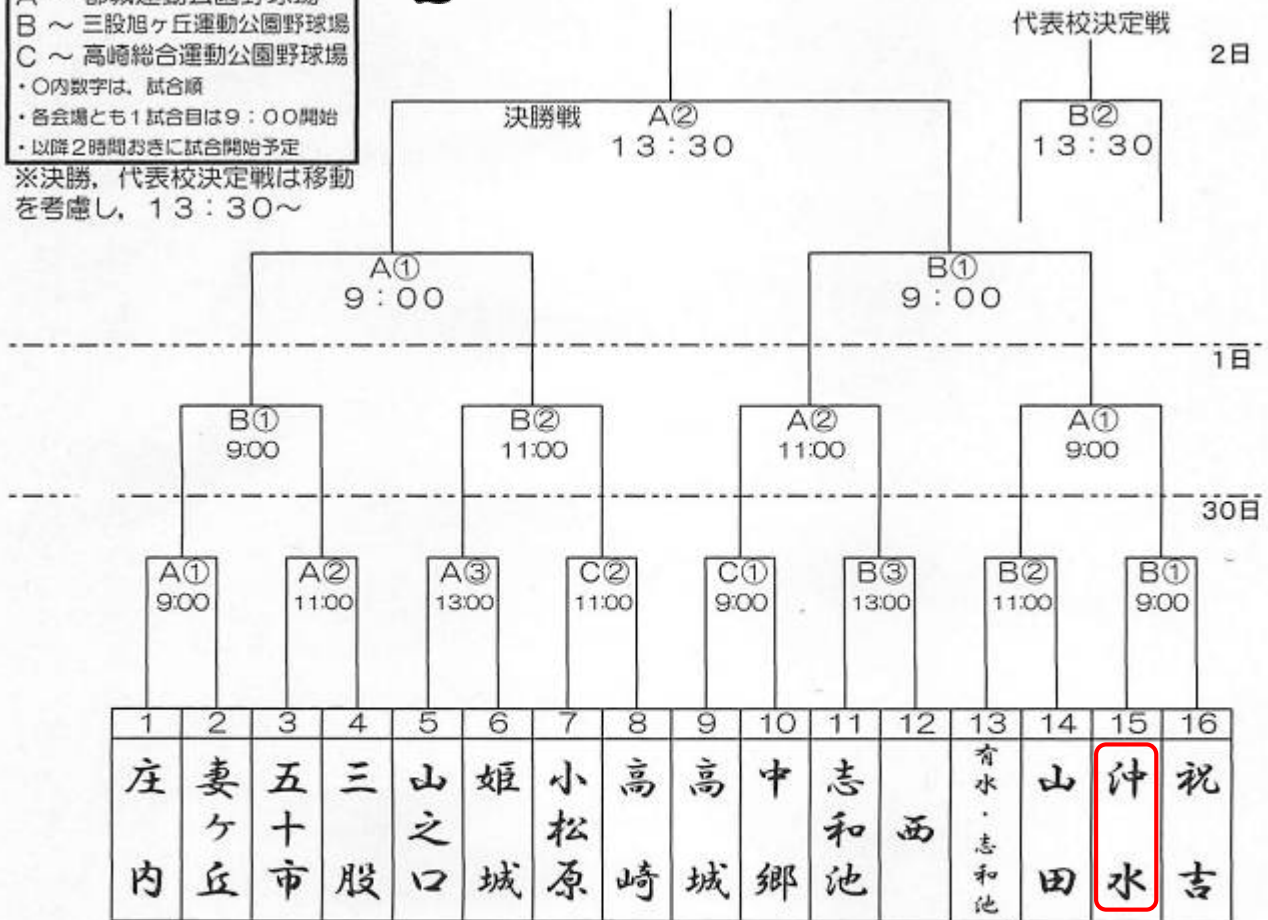

※ 今大会は、第9回全日本少年春季軟式野球大会都城地区予選大会の優勝チームを第1シード、準優勝チームを第2シードとする。(優勝：庄内中学校 準優勝：祝吉中学校)

※ 平成30年度総合大会は、今大会の1, 2位のチームを第1・2シード校(第1シード【1番】、第2シード【16番】)とする。

※ 平成30年度、4月実施予定の宮崎県中学生野球大会都城地区予選大会(兼宮崎県中学生選抜軟式野球大会都城地区予選大会)の1, 2位のチームを第3・4シード校(第3シード【9番】、第4シード【8番】)とする。