

【男子バレーボール】高鍋町総合体育館

1 富田

【女子バレーボール】高鍋町総合体育館(A~D)

<1日目>予選リーグ(A~Dコート)

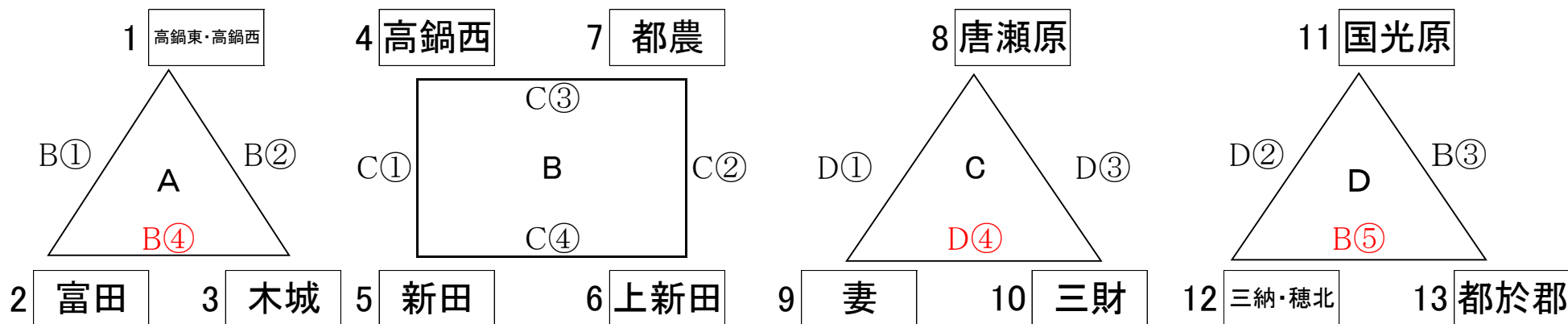

<2日目>決勝トーナメント

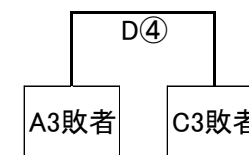
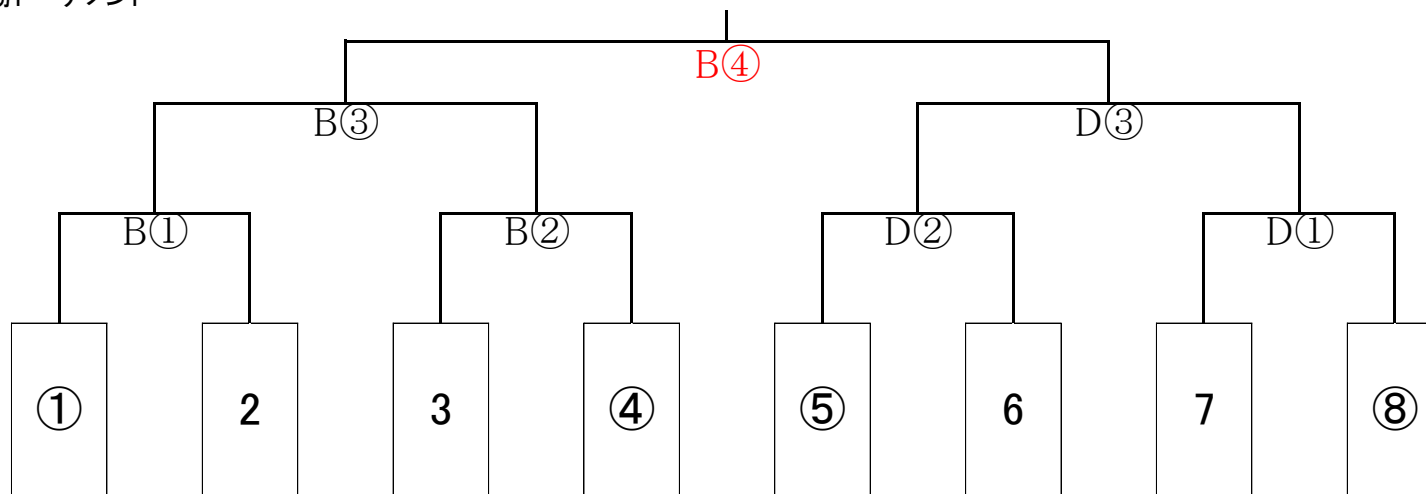

※○数字のところは、各パート1位を振り分ける。  
 ※決勝トーナメント1回戦のみ予選と同一の対戦にならないように配慮する。

【軟式野球】A:高鍋町営球場 B:川南町営球場 C:小丸河畔球場

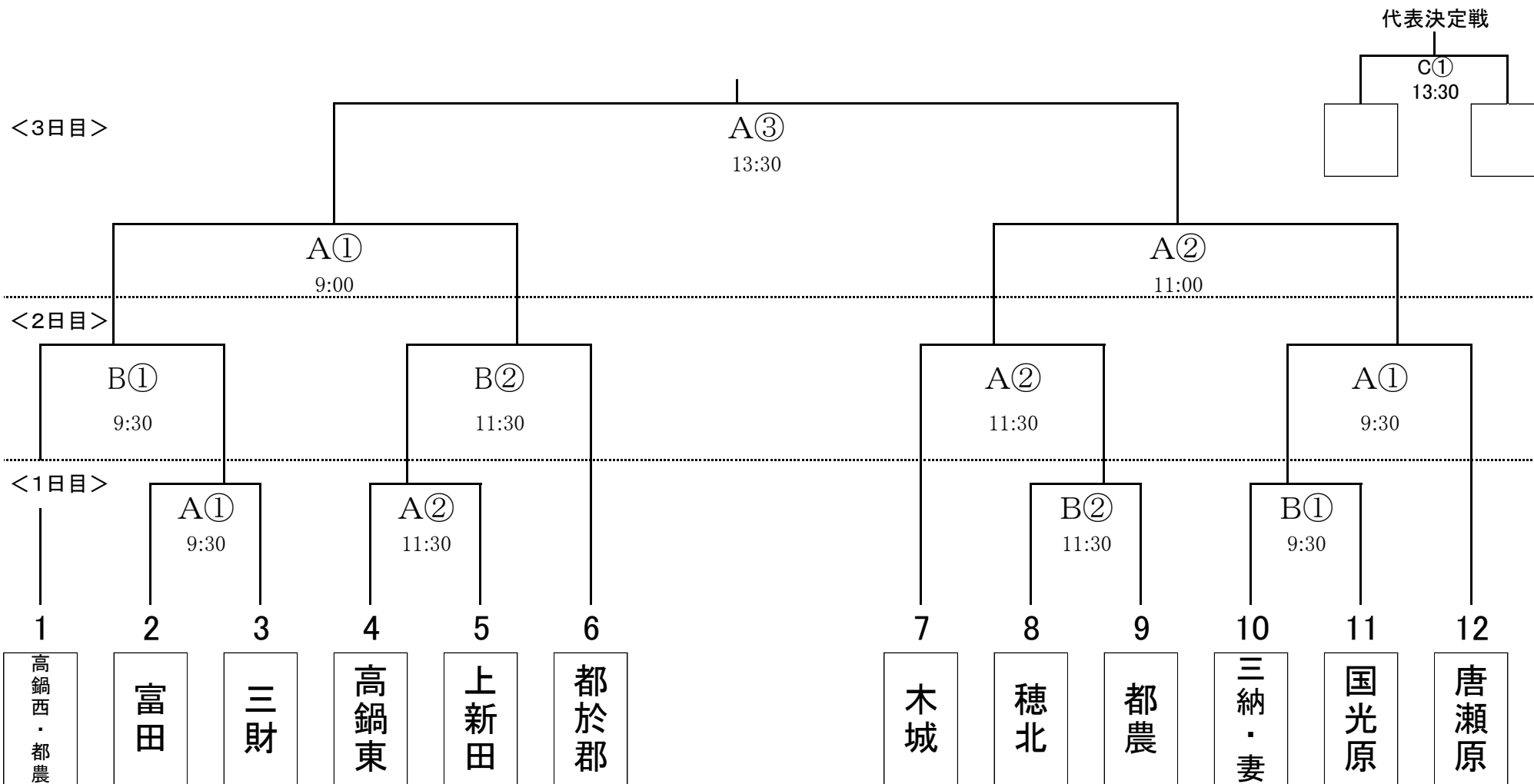

【男子ソフトテニス】新富町西テニスコート

<予選総あたりリーグ戦>

Aパート	1 新田	2 富田	3 国光原
1 新田			
2 富田			
3 国光原			

Bパート	4 上新田	5 妻	6 高鍋東
4 上新田			
5 妻			
6 高鍋東			

<決勝トーナメント>

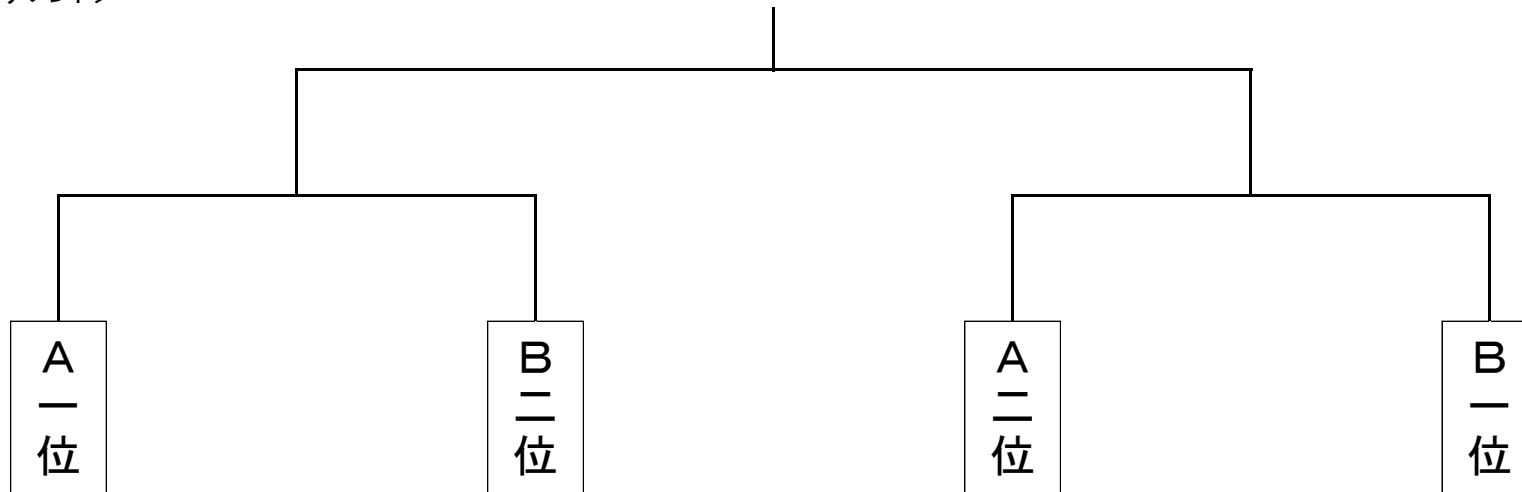

**【女子ソフトテニス】西都原運動公園テニスコート**

<予選総あたりリーグ戦>

Aパート	1 新田	2 妻	3 穂北
1 新田			
2 妻			
3 穂北			

Bパート	4 富田	5 高鍋東	6 都農
4 富田			
5 高鍋東			
6 都農			

Cパート	7 木城	8 上新田	9 都於郡
7 木城			
8 上新田			
9 都於郡			

Dパート	10 高鍋西	11 唐瀬原	12 三納
10 高鍋西			
11 唐瀬原			
12 三納			

<決勝トーナメント>

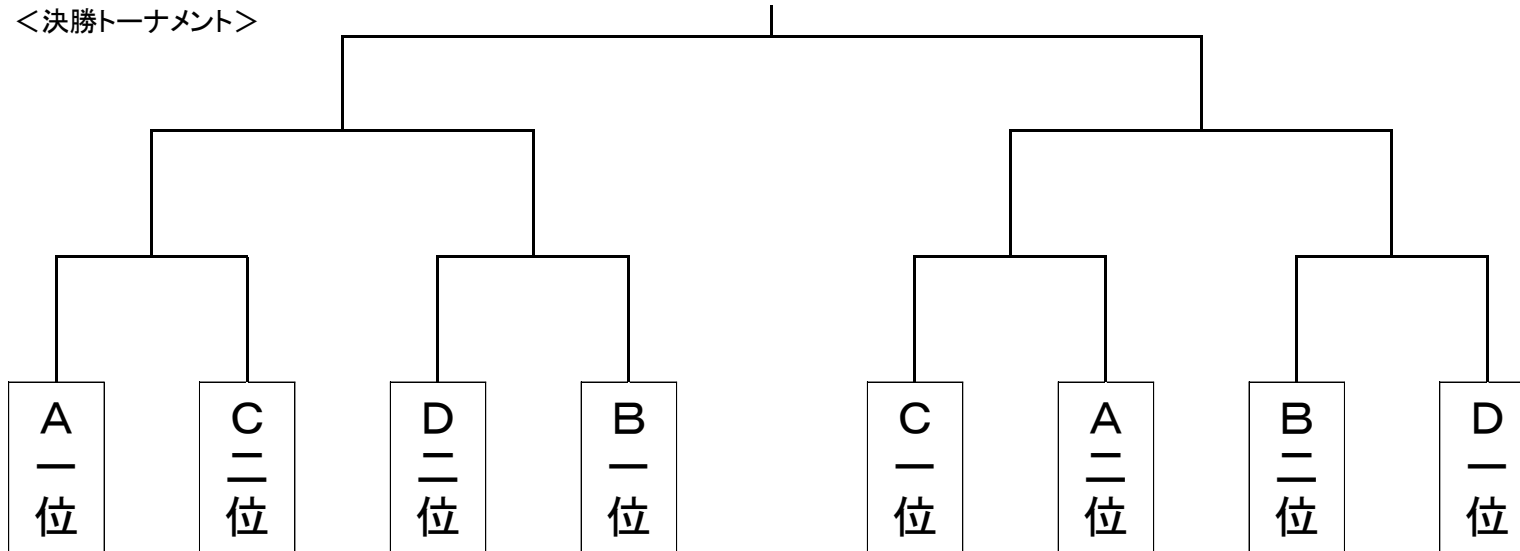

<三位決定戦>

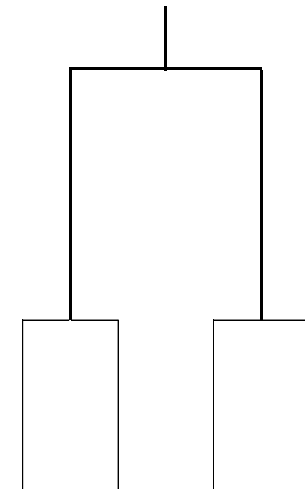

【男子卓球】新富町体育館

<総あたりリーグ戦>

総あたり 決勝リーグ	1 唐瀬原	2 高鍋西	3 妻	4 高鍋東
1 唐瀬原				
2 高鍋西				
3 妻				
4 高鍋東				

【女子卓球】新富町体育館

<総あたりリーグ戦>

総あたり 決勝リーグ	1 木城	2 高鍋西	3 妻	4 高鍋東	5 三財	6 富田
1 木城						
2 高鍋西						
3 妻						
4 高鍋東						
5 三財						
6 富田						

【サッカー】西都市清水台総合公園(A面・B面)

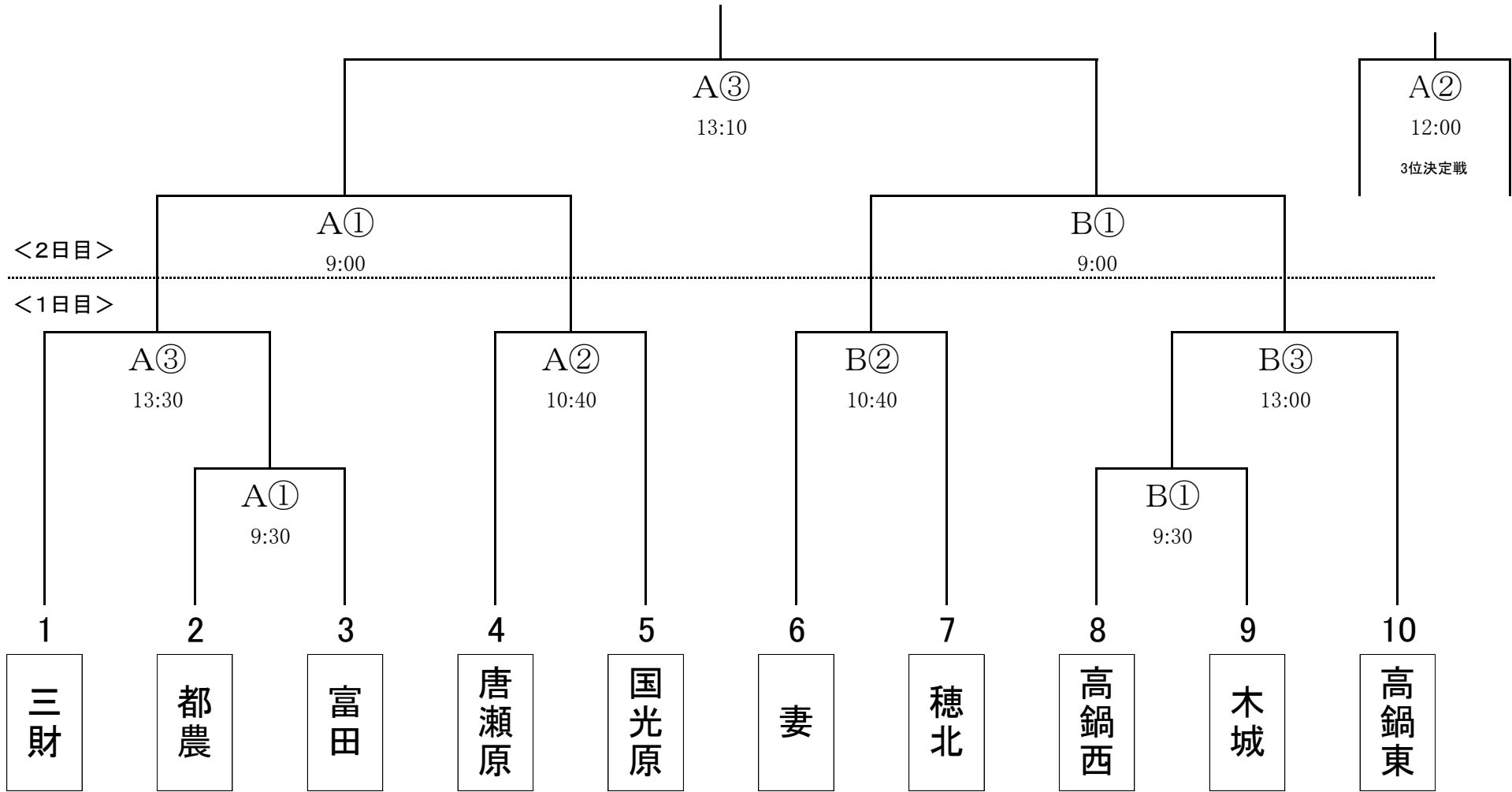

【男子バスケットボール】都農中学校体育館(A・B) 唐瀬原中学校体育館(C・D)

<予選リーグ>(1日目)

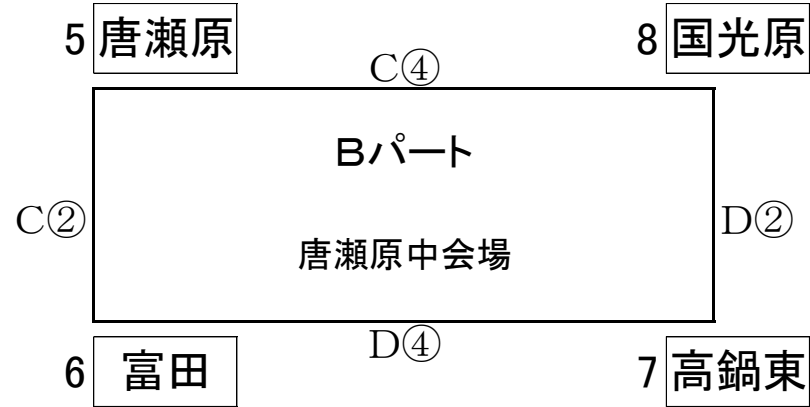
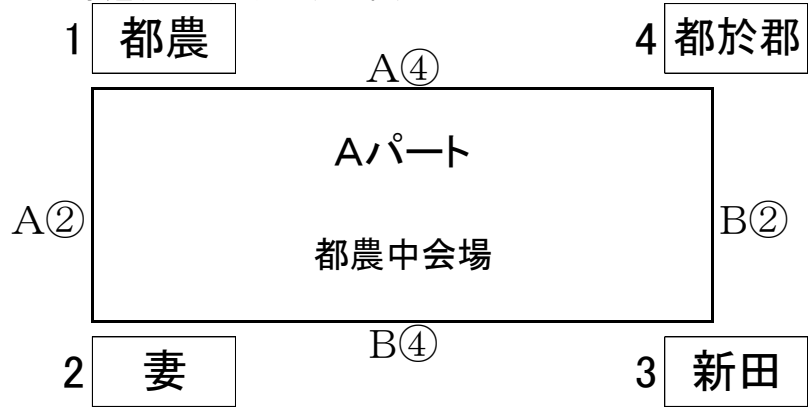

<決勝トーナメント>(2日目)

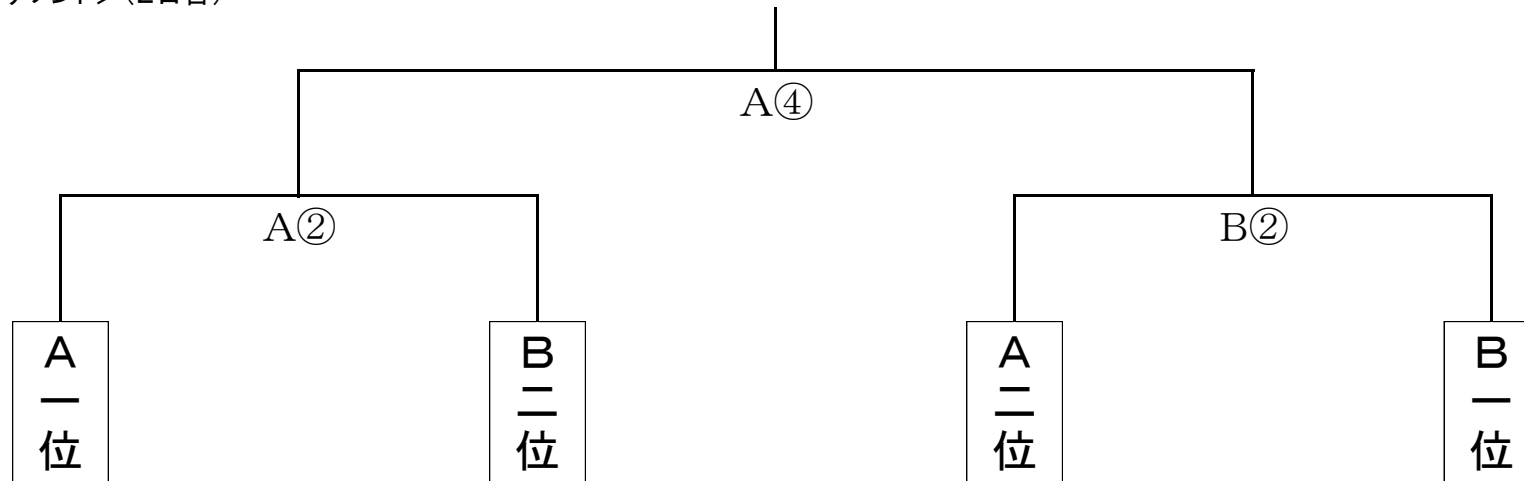



**【女子バスケットボール】都農中学校体育館(A・B) 唐瀬原中学校体育館(C・D)**

＜予選リーグ＞(1日目)

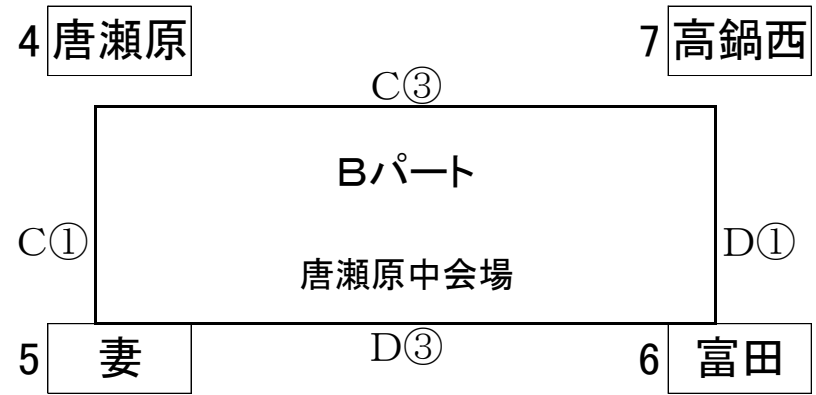
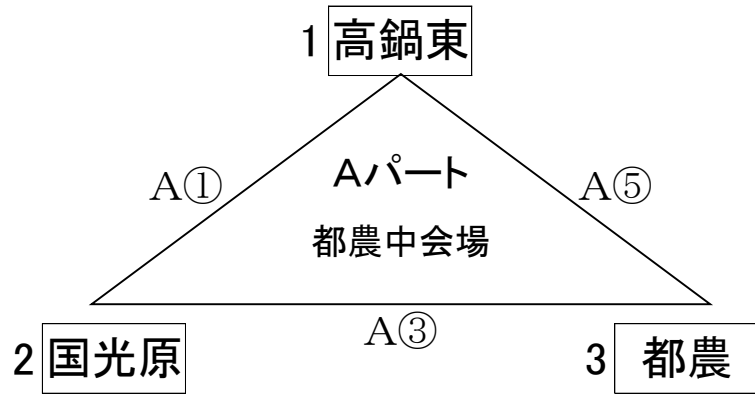

＜決勝トーナメント＞(2日目)

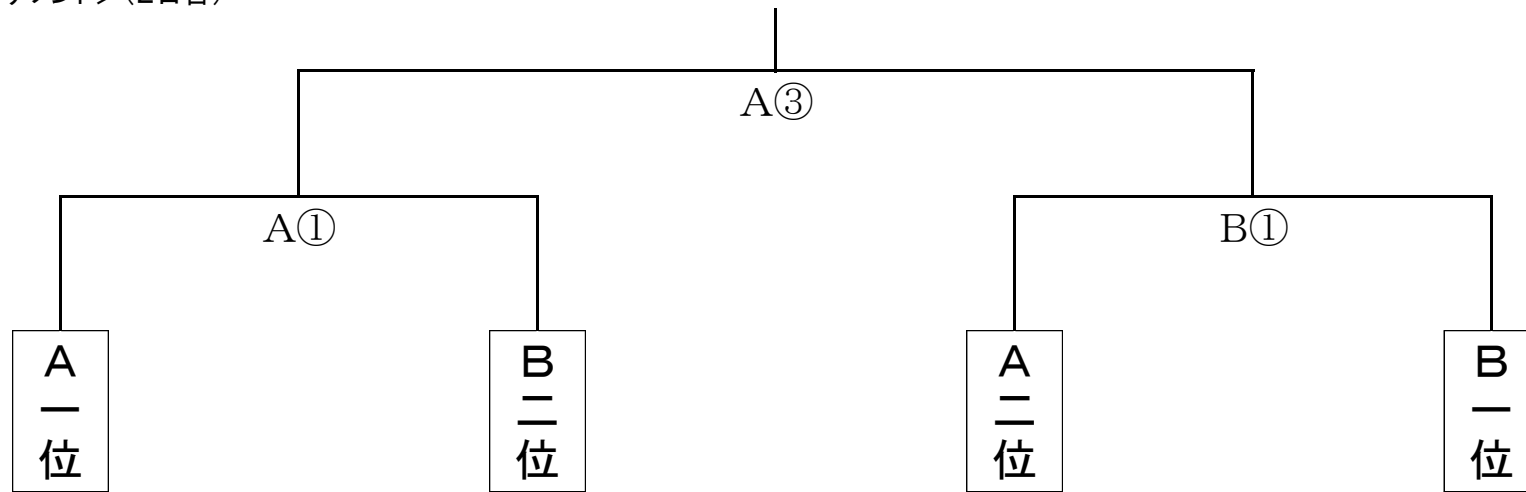

【男子柔道】富田中学校武道場

【女子柔道】富田中学校武道場

<総あたりリーグ戦>

柔道男子	1 高鍋東	2 木城	3 富田	4 都農	5 唐瀬原	6 妻
1 高鍋東						
2 木城						
3 富田						
4 都農						
5 唐瀬原						
6 妻						

柔道女子	1 木城	2 高鍋東	3 富田	4 唐瀬原
1 木城				
2 高鍋東				
3 富田				
4 唐瀬原				

**【女子剣道】川南町農村環境改善センター**

出場校	2校	県大会出場枠	団体1校 個人:4名	シード数	なし
-----	----	--------	------------	------	----

<総あたり決勝リーグ>

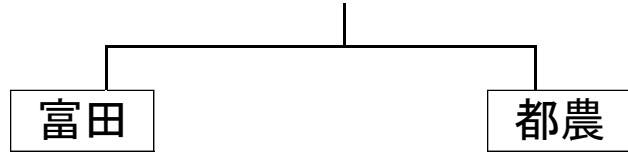

**【男子剣道】川南町農村環境改善センター**

<総あたり決勝リーグ>

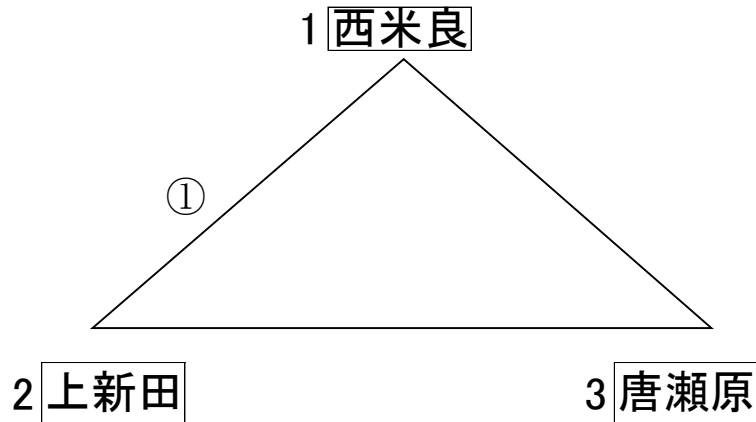

第1試合場		第2試合場	
①	1 - 2	①	<del>1 - 2</del>
②	<del>1 - 2</del>	②	第1試合の敗者 - 3
③	第1試合の勝者 - 3	③	<del>第1試合の勝者 - 3</del>

【男子バドミントン】西都市民体育館

【女子バドミントン】西都市民体育館

<総あたりリーグ>

バドミントン 男子	1 妻	2 銀鏡
1 妻		
2 銀鏡		

<総あたりリーグ>

バドミントン 女子	1 銀鏡	2 妻	3 高鍋東	4 都農	5 高鍋西
1 銀鏡					
2 妻					
3 高鍋東					
4 都農					
5 高鍋西					