

第75回 宮崎県中学校総合体育大会【水泳競技】

競技順序 (タイムテーブル)

【1日目】 7月12日(金) 10:00 競技開始

競技No	性別	距離	種目	予/決	組数	開始時間
1	女子	50M	自由形	予選	(5)	10:00
2	男子	50M	自由形	予選	(7)	
3	女子	800M	自由形	タイム決勝	(1)	10:12
4	男子	1500M	自由形	タイム決勝	(1)	10:27
5	女子	400M	個人メドレー	タイム決勝	(1)	11:00
6	男子	400M	個人メドレー	タイム決勝	(1)	
昼 食						
7	女子	50M	自由形	決勝	(1)	12:15
8	男子	50M	自由形	決勝	(1)	
休 憩 (15分)						
9	女子	4×100m	フリーリレー	予選	(2)	12:35
10	男子	4×100m	フリーリレー	予選	(2)	

【2日目】 7月13日(土) 9:30 競技開始

競技No	性別	距離	種目	予/決	組数	開始時間
11	女子	4×100m	メドレーリレー	予選	(2)	9:30
12	男子	4×100m	メドレーリレー	予選	(2)	
休 憩 (15分)						
13	女子	200M	自由形	予選	(2)	10:12
14	男子	200M	自由形	予選	(2)	
15	男子	200M	バタフライ	予選	(2)	10:22
16	女子	200M	背泳ぎ	予選	(2)	10:30
17	男子	200M	背泳ぎ	予選	(3)	
18	女子	200M	平泳ぎ	予選	(2)	10:50
19	男子	200M	平泳ぎ	予選	(3)	
昼 食						
20	女子	200M	自由形	決勝	(1)	12:10
21	男子	200M	自由形	決勝	(1)	
22	女子	200M	バタフライ	タイム決勝	(1)	12:20
23	男子	200M	バタフライ	決勝	(1)	
24	女子	200M	背泳ぎ	決勝	(1)	12:35
25	男子	200M	背泳ぎ	決勝	(1)	
26	女子	200M	平泳ぎ	決勝	(1)	12:50
27	男子	200M	平泳ぎ	決勝	(1)	
休 憩 (15分)						
28	女子	4×100m	フリーリレー	決勝	(1)	13:20
29	男子	4×100m	フリーリレー	決勝	(1)	

第75回 宮崎県中学校総合体育大会【水泳競技】

競技順序 (タイムテーブル)

【3日目】

7月14日(日) 9:30 競技開始

競技No	性別	距離	種目	予/決	組数	開始時間
30	女子	200M	個人メドレー	予選	(2)	9:30
31	男子	200M	個人メドレー	予選	(2)	
32	女子	400M	自由形	予選	(2)	9:45
33	男子	400M	自由形	予選	(2)	
34	女子	100M	自由形	予選	(3)	10:18
35	男子	100M	自由形	予選	(5)	
36	男子	100M	バタフライ	予選	(3)	10:35
37	女子	100M	背泳ぎ	予選	(3)	10:42
38	男子	100M	背泳ぎ	予選	(3)	
39	女子	100M	平泳ぎ	予選	(3)	10:55
40	男子	100M	平泳ぎ	予選	(5)	
昼				食		
41	女子	200M	個人メドレー	決勝	(1)	12:15
42	男子	200M	個人メドレー	決勝	(1)	
43	女子	400M	自由形	決勝	(1)	12:25
44	男子	400M	自由形	決勝	(1)	
45	女子	100M	自由形	決勝	(1)	12:40
46	男子	100M	自由形	決勝	(1)	
47	女子	100M	バタフライ	決勝	(1)	12:50
48	男子	100M	バタフライ	決勝	(1)	
49	女子	100M	背泳ぎ	決勝	(1)	13:00
50	男子	100M	背泳ぎ	決勝	(1)	
51	女子	100M	平泳ぎ	決勝	(1)	13:10
52	男子	100M	平泳ぎ	決勝	(1)	
休				憩 (15分)		
53	女子	4×100m	メドレーリレー	決勝	(1)	13:35
54	男子	4×100m	メドレーリレー	決勝	(1)	

第75回宮崎県中学校総合体育大会【バレーボール競技】

3. 組合せ
【男子】

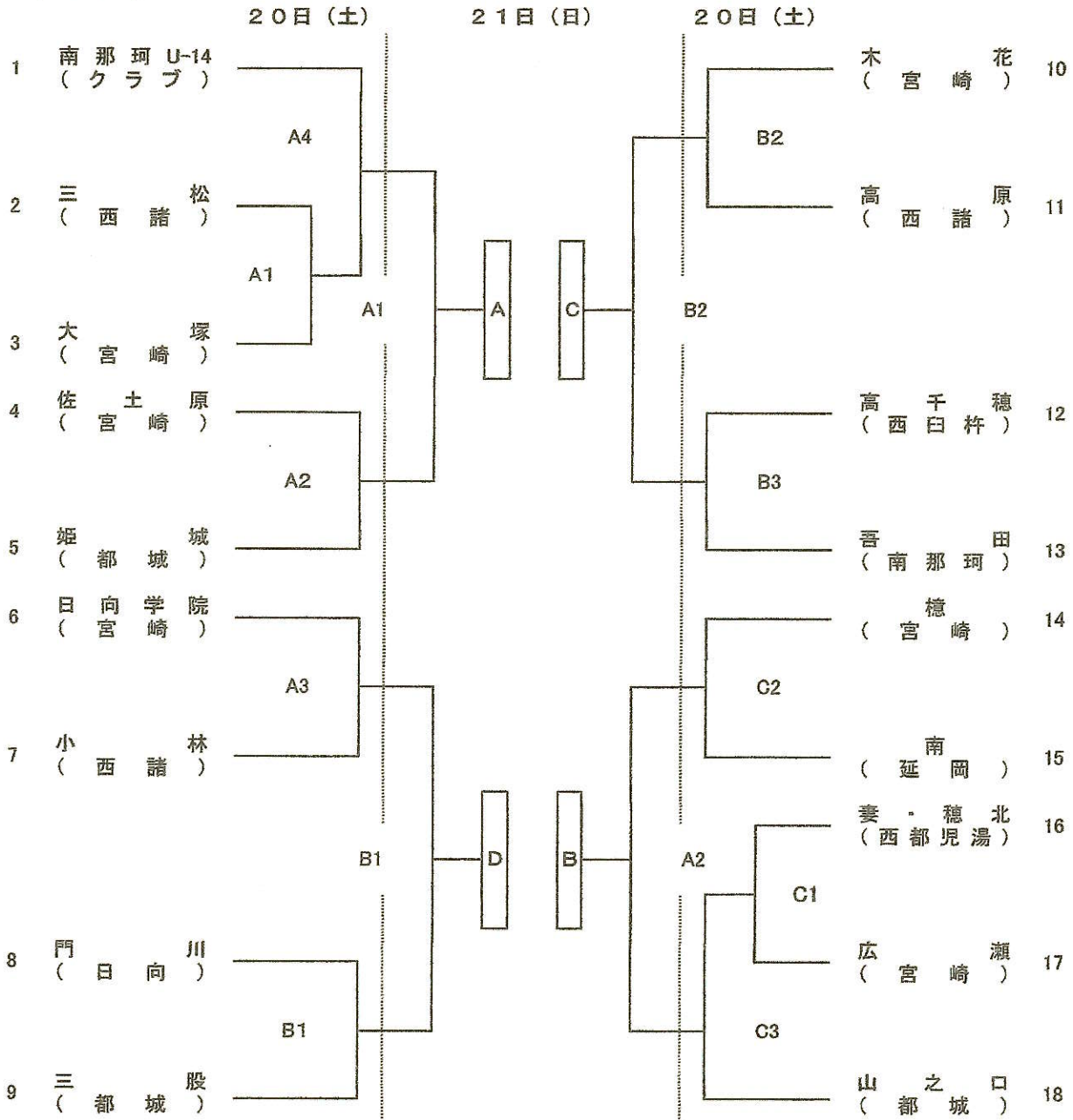

決勝リーグ21日(日)・23日(火)

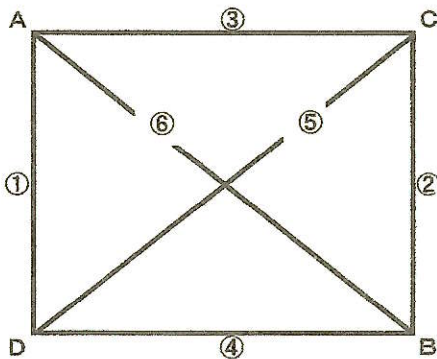

21日		
①	A	A3 D
②	B	A4 C
23日		
③	A	A1 C
④	B	A2 D
⑤	C	A3 D
⑥	A	A4 B

【 女子 】

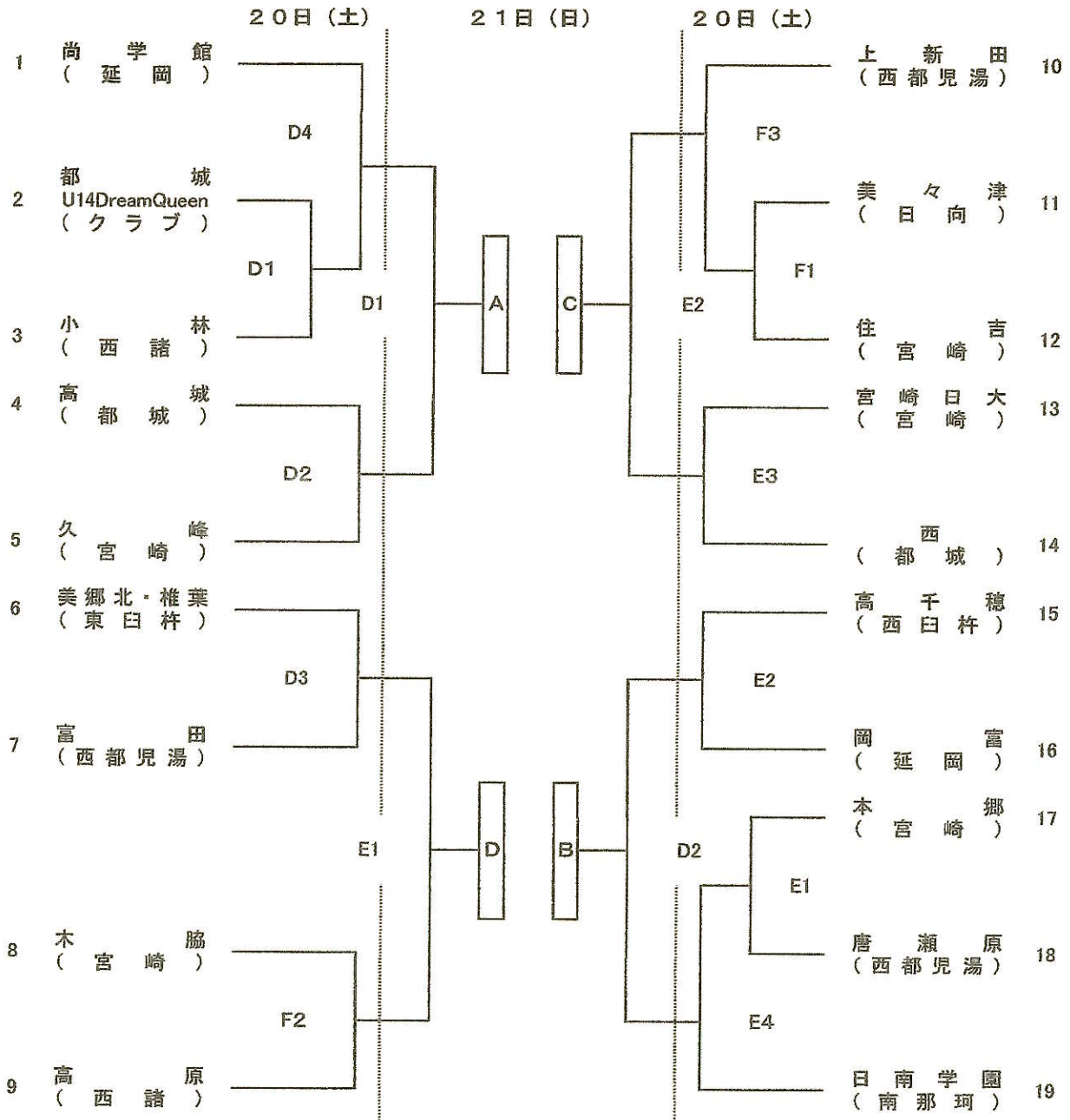

決勝リーグ21日(日)・23日(火)

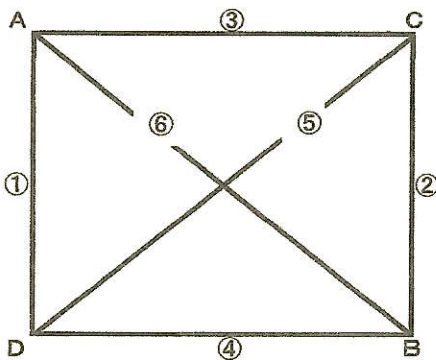

21日		
①	A	B3
②	B	C
23日		
③	A	B1
④	B	D
⑤	C	D
⑥	A	B4

第75回宮崎県中学校総合体育大会軟式野球競技組合せ

令和6年7月13日(土)、14日(日)、20日(土)、21日(日) 予備日16日(火)、23日(火)以降順延

※ 雨天等で延期する場合、23日(火)以降は順延の予定です。 会場 A: 清武総合運動公園SOKKENスタジアム
 ※ 2試合目以降の試合開始時間は予定です。 B: 清武総合運動公園第2野球場
 試合時間を1時間30分程度で計算しています。 C: 久峰運動公園野球場
 開始時間が前後する場合があります。 D: 西都市西地区運動公園野球場
 雨天等による順延状況によっては日程の変更もあります。

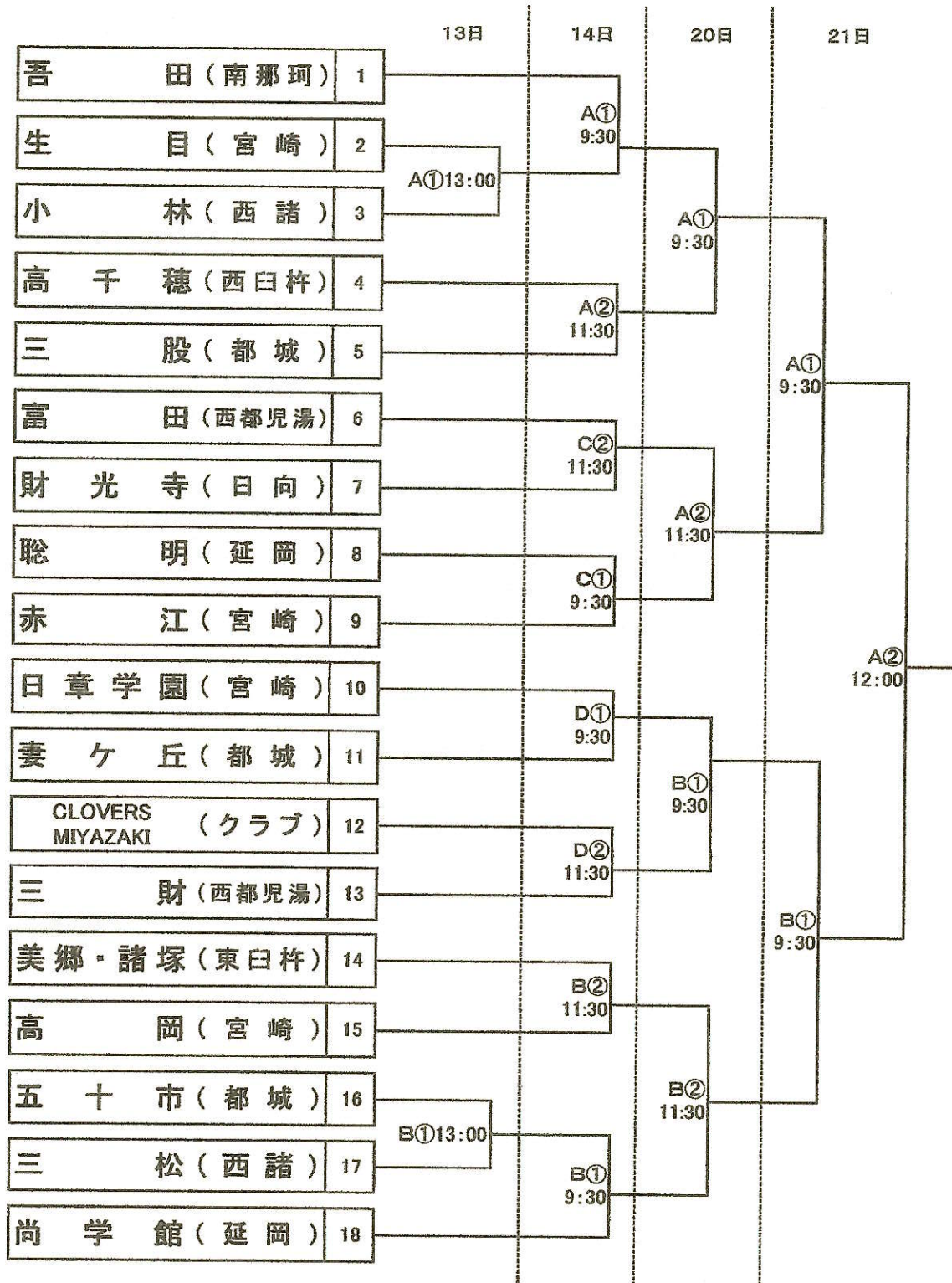

第75回宮崎県中学校総合体育大会【ソフトテニス競技】

ソフトテニス競技団体戦

第75回宮崎県中学校総合体育大会

ソフトテニス競技 団体戦

令和6年7月6-7日 宮崎市生目の社運動公園テニスコート

【男子】

決勝リーグ

	学 校 名	A	B	C	D	勝 率	順 位
A		/				/	
B			/			/	
C				/		/	
D					/	/	

男子決勝リーグは1~4コートで実施する。

予選トーナメント

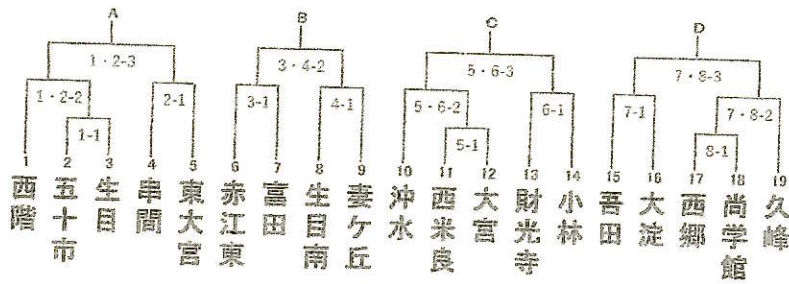

- (延岡)
- (都城)
- (宮崎)
- (南那珂)
- (宮崎)
- (宮崎)
- (西都児湯)
- (宮崎)
- (都城)
- (都城)
- (西都児湯)
- (宮崎)
- (日向)
- (西諸)
- (南那珂)
- (宮崎)
- (東臼杵)
- (延岡)
- (宮崎)

【女子】

決勝リーグ

	学 校 名	A	B	C	D	勝 率	順 位
A		/				/	
B			/			/	
C				/		/	
D					/	/	

女子決勝リーグは9~12コートで実施する。

予選トーナメント

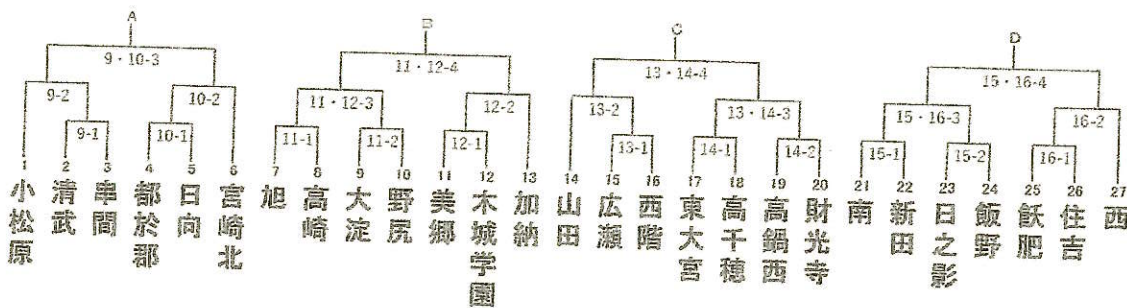

- (都城)
- (宮崎)
- (南那珂)
- (西都児湯)
- (日向)
- (宮崎)
- (延岡)
- (都城)
- (宮崎)
- (西諸)
- (東臼杵)
- (西都児湯)
- (宮崎)
- (都城)
- (宮崎)
- (延岡)
- (宮崎)
- (西臼杵)
- (西都児湯)
- (日向)
- (延岡)
- (西都児湯)
- (西臼杵)
- (西諸)
- (南那珂)
- (宮崎)
- (都城)

ソフトテニス競技団体戦

第75回宮崎県中学校総合体育大会

ソフトテニス競技 団体戦

令和6年7月6・7日 宮崎市生目の社運動公園テニスコート

【男子】

決勝リーグ

	学 校 名	A	B	C	D	勝 率	順 位
A		/				/	
B			/			/	
C				/		/	
D					/	/	

男子決勝リーグは1~4コートで実施する。

予選トーナメント

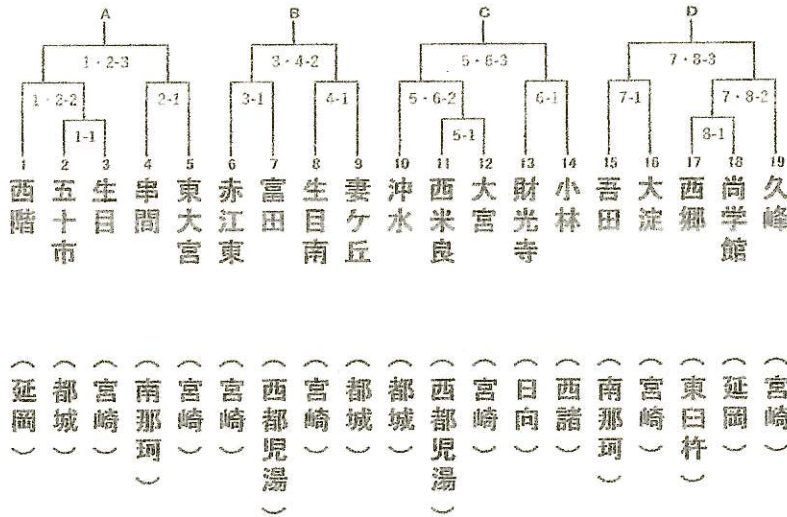

【女子】

決勝リーグ

	学 校 名	A	B	C	D	勝 率	順 位
A		/				/	
B			/			/	
C				/		/	
D					/	/	

女子決勝リーグは9~12コートで実施する。

予選トーナメント

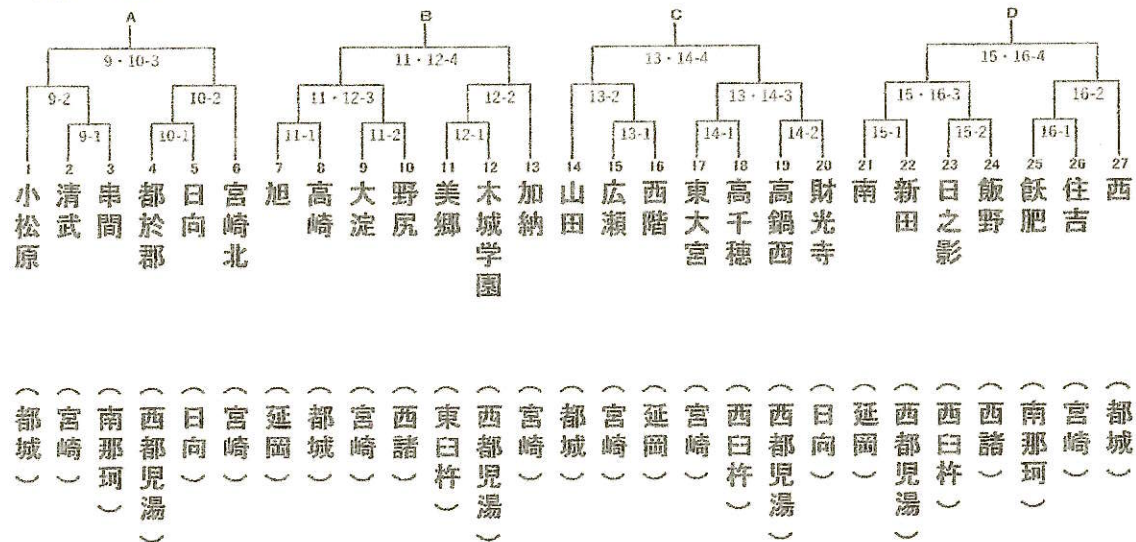

令和6年度 第75回 宮崎県中学校総合体育大会

弓道競技 立順一覧表

R6.7.13, 7.14

	立順	1射場	2射場	3射場	4射場		
女子	1	富田	南郷	西	富田	南郷	西
	2	久峰	本庄	南	久峰	本庄	南
	3	三股	三松	宮崎	三股	三松	宮崎
	4	宮崎学園	宮崎西	宮崎日大	宮崎学園	宮崎西	宮崎日大
	5	赤江	五十市	祝吉	赤江	五十市	祝吉
	6	岡富	門川	北浦	岡富	門川	北浦
	7	清武	串間	五ヶ瀬中等	清武	串間	
	8	小林	高岡	高千穂	小林		高千穂
	9	高鍋西	高鍋東	高原		高鍋東	高原
	10	都農	妻	妻ヶ丘	都農	妻	
	11	沖水・木脇・国光原	尚学館・西小林	日南学園・東大宮			
男子	1	南	三股	宮崎	南	三股	宮崎
	2	宮崎学園	宮崎西	宮崎日大		宮崎西	宮崎日大
	3	赤江	五十市	祝吉	赤江	五十市	祝吉
	4	岡富	門川	北浦	岡富	門川	
	5	清武	串間	五ヶ瀬中等	清武	串間	五ヶ瀬中等
	6	小林	高千穂	高原	小林	高千穂	高原
	7	都農	妻	南郷	都農	妻	南郷
	8	西	久峰	細野	西	久峰	細野
	9	本庄	生目・高岡	高鍋西・富田	東諸・宮大附属		

令和6年度 宮崎県中学校総合体育大会サッカー競技
組合せ

- 《会場》
A 清武総合運動公園多目的広場（下）
B 清武総合運動公園多目的グラウンド（上）

監督会
7月13日（土） 開会式後 多目的広場
7月14日（日） 8時30分 各会場
7月20日（土） 8時30分
7月21日（日） 9時00分

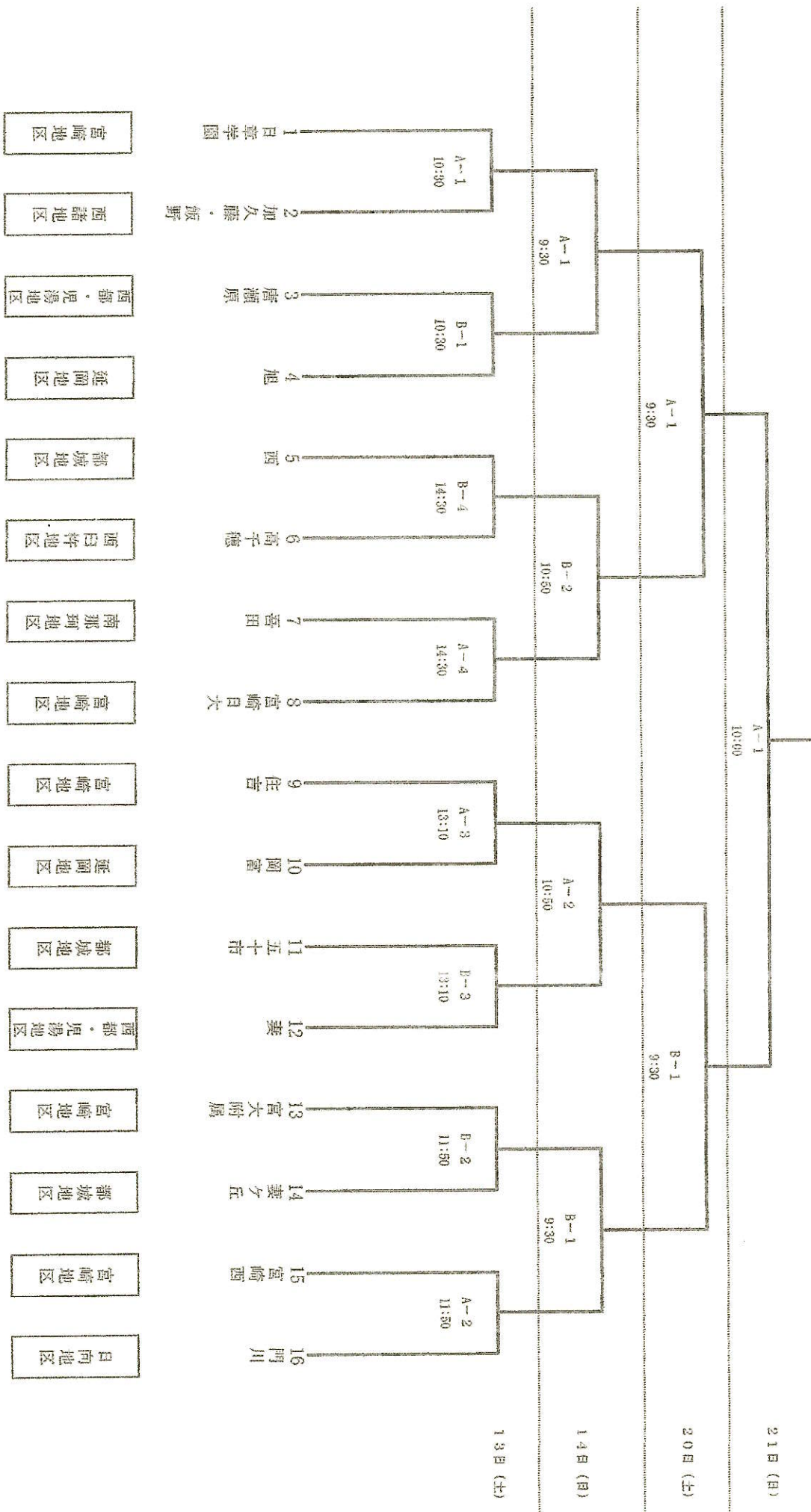

第75回宮崎県中学校総合体育大会 バスケットボール競技

【男子】

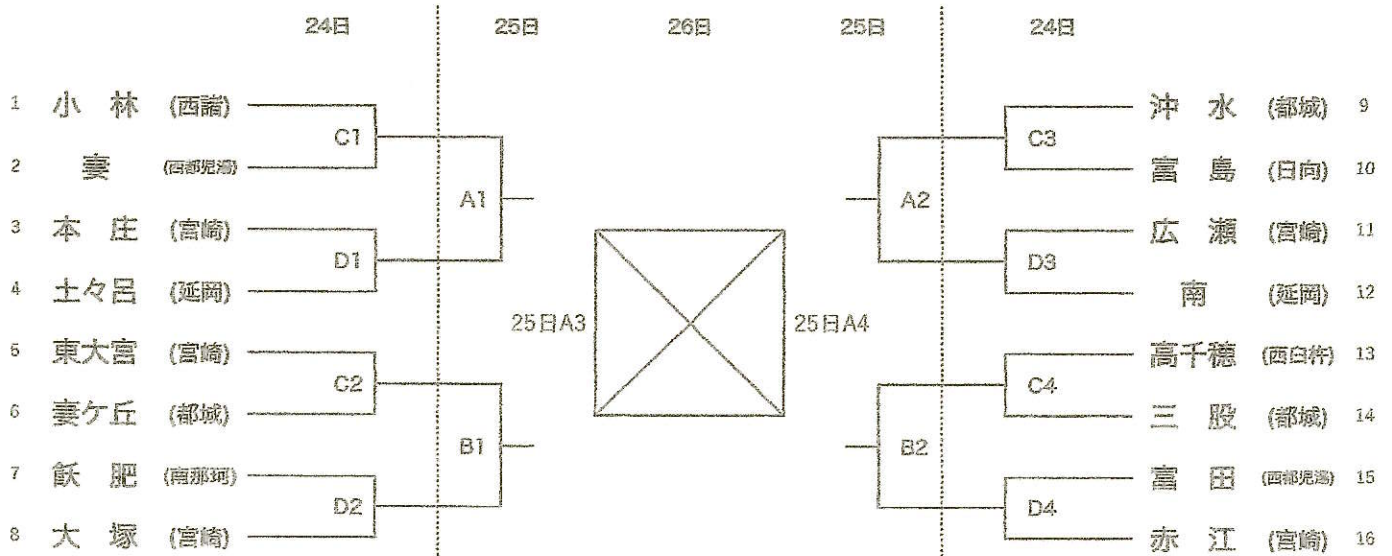

【女子】

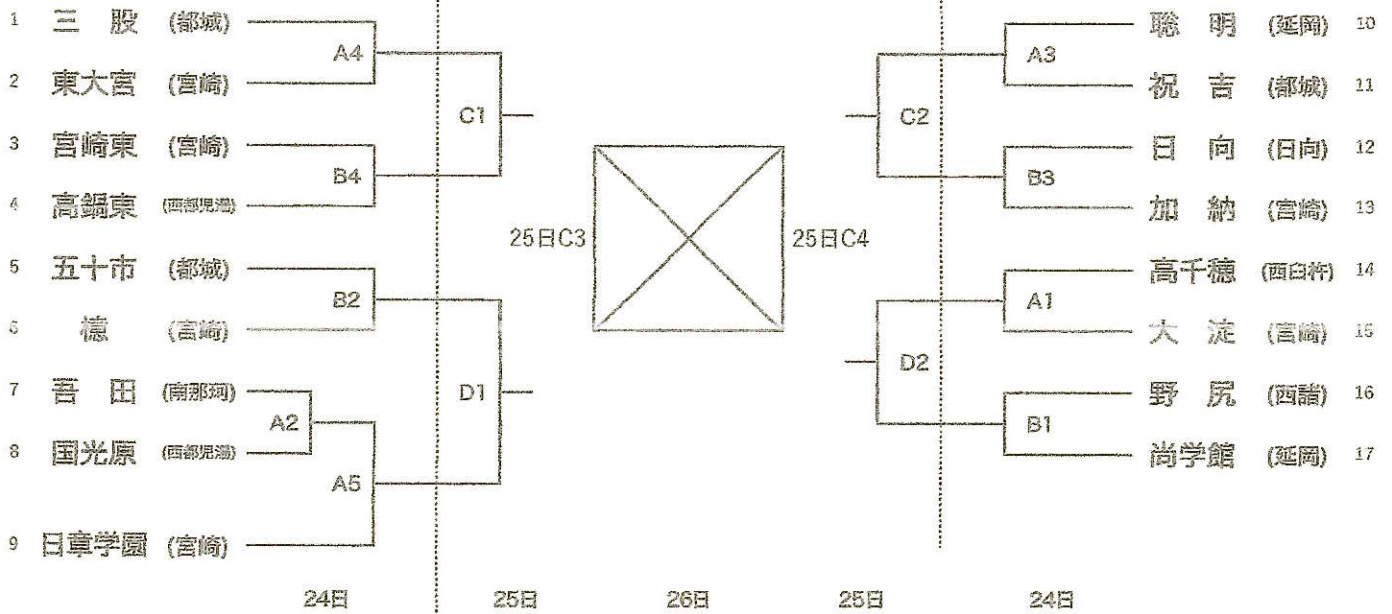

試合開始予定時刻		
	24日	25日26日
第1試合	9:30	9:00
第2試合	10:50	10:20
第3試合	12:10	11:40
第4試合	13:30	13:00
第5試合	14:50	

コート	会場
A・B	早水公園体育文化センター メインアリーナ
C・D	早水公園体育文化センター サブアリーナ

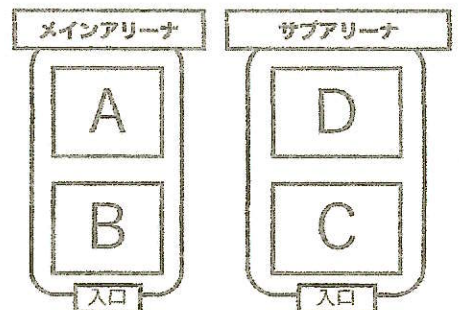

第75回宮崎県中学校総合体育大会【バドミントン競技】

タイムテーブル

1日目 「団体戦：予選トーナメント～決勝リーグ①②まで」 令和6年7月24日（水）

	1コート	2コート	3コート	4コート	5コート	6コート	7コート	8コート	9コート	10コート
9:00	開始式									
9:30	GT1			GT2		GT3			BT1	
10:30	GT4	GT5		GT6	GT7	GT8	GT9		GT10	GT11
11:30	BT2	BT3		BT4	BT5	BT6	BT7		BT8	BT9
12:30	GT12			GT13		GT14			GT15	
13:30	BT10			BT11		BT12			BT13	
14:30	BT①			BT②		GT①			GT②	

2日目 「団体戦決勝リーグ全て・個人戦2回戦まで」 令和6年7月25日（木）

	1コート	2コート	3コート	4コート	5コート	6コート	7コート	8コート	9コート	10コート
9:15	BT③			BT④		GT③			GT④	
10:15	BT⑤			BT⑥		GT⑤			GT⑥	
	団体戦表彰式									
11:15	GS1-1	GS1-2	GS1-3	GS1-4	GS1-5	GS1-6	GS1-7	GS1-8	GS1-9	GS1-10
11:35	GS1-11	GS1-12	GS1-13	GS1-14	GS1-15	GS1-16	GD1-1	GD1-2	GD1-3	GD1-4
11:55	GD1-5	GD1-6	GD1-7	GD1-8	GD1-9	GD1-10	GD1-11	GD1-12	GD1-13	GD1-14
12:15	GD1-15	BS1-1	BS1-2	BS1-3	BS1-4	BS1-5	BS1-6	BS1-7	BS1-8	BS1-9
12:35	BS1-10	BS1-11	BS1-12	BS1-13	BS1-14	BS1-15	BS1-16	BD1-1	BD1-2	BD1-3
12:55	BD1-4	BD1-5	BD1-6	BD1-7	BD1-8	BD1-9	BD1-10	BD1-11	BD1-12	BD1-13
13:15	GS2-1	GS2-2	GS2-3	GS2-4	GS2-5	GS2-6	GS2-7	GS2-8	GS2-9	GS2-10
13:35	GS2-11	GS2-12	GS2-13	GS2-14	GS2-15	GS2-16	GD2-1	GD2-2	GD2-3	GD2-4
13:55	GD2-5	GD2-6	GD2-7	GD2-8	GD2-9	GD2-10	GD2-11	GD2-12	GD2-13	GD2-14
14:15	GD2-15	GD2-16	BS2-1	BS2-2	BS2-3	BS2-4	BS2-5	BS2-6	BS2-7	BS2-8
14:35	BS2-9	BS2-10	BS2-11	BS2-12	BS2-13	BS2-14	BS2-15	BS2-16	BD2-1	BD2-2
14:55	BD2-3	BD2-4	BD2-5	BD2-6	BD2-7	BD2-8	BD2-9	BD2-10	BD2-11	BD2-12
15:15	BD2-13	BD2-14	BD2-15	BD2-16						

3日目 「個人戦：決勝まで」 令和6年7月26日（金）

	1コート	2コート	3コート	4コート	5コート	6コート	7コート	8コート	9コート	10コート
9:00	GS3-1	GS3-2	GS3-3	GS3-4	GS3-5	GS3-6	GS3-7	GS3-8	GD3-1	GD3-2
9:20	GD3-3	GD3-4	GD3-5	GD3-6	GD3-7	GD3-8	BS3-1	BS3-2	BS3-3	BS3-4
9:40	BS3-5	BS3-6	BS3-7	BS3-8	BD3-1	BD3-2	BD3-3	BD3-4	BD3-5	BD3-6
10:00	BD3-7	BD3-8	GS4-1	GS4-2	GS4-3	GS4-4	GD4-1	GD4-2	GD4-3	GD4-4
10:20	BS4-1	BS4-2	BS4-3	BS4-4	BD4-1	BD4-2	BD4-3	BD4-4		
10:40	GS5-1 準決勝	GS5-2 準決勝		GD5-1 準決勝	GD5-2 準決勝	BS5-1 準決勝	BS5-2 準決勝		BD5-1 準決勝	BD5-2 準決勝
11:00	GS6-1 決勝戦	GS 順位決定		GD6-1 決勝戦	GD 順位決定	BS6-1 決勝戦	BS 順位決定		BD6-1 決勝戦	BD 順位決定
11:20	閉会式（表彰式）									

「男子団体戦」 (BT)

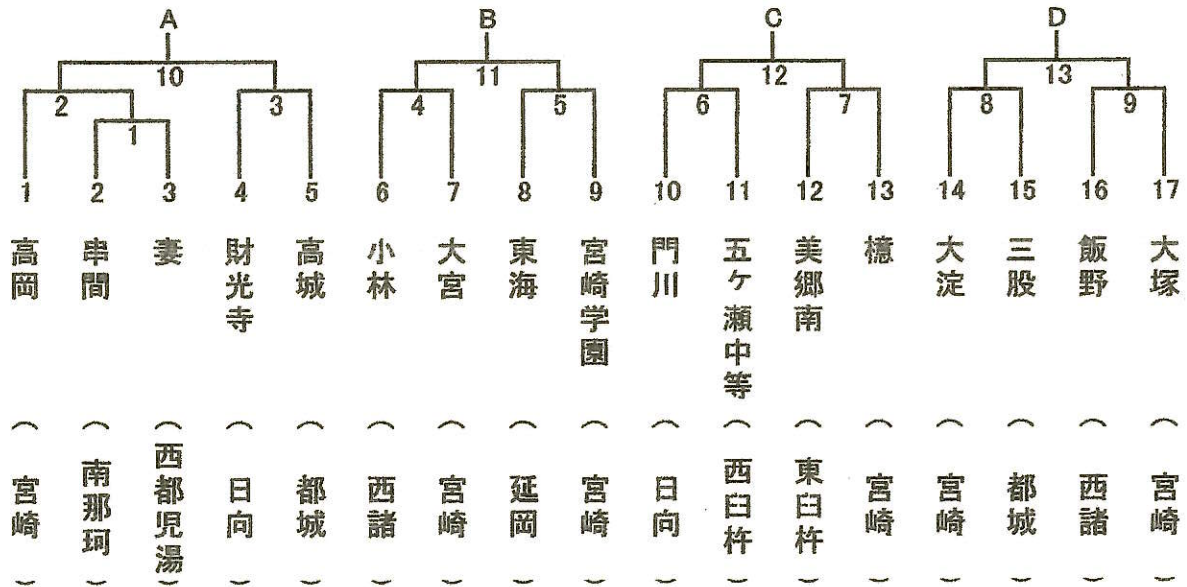
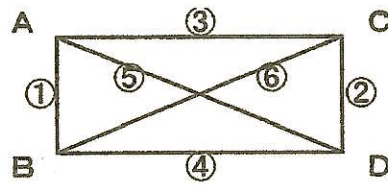

「女子団体戦」 (GT)

